

# dji MIC MINI

## Εγχειρίδιο χρήσης

v1.0 2024.11

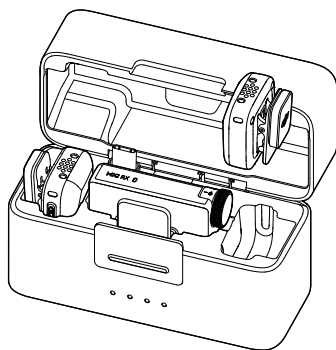



Αυτό το έγγραφο αποτελεί πνευματική ιδιοκτησία της DJI με την επιφύλαξη κάθε δικαιώματος. Εκτός εάν εξουσιοδοτείται διαφορετικά από την DJI, δεν δικαιούστε να χρησιμοποιήσετε ή να επιτρέψετε σε άλλους να χρησιμοποιήσουν το έγγραφο ή οποιοδήποτε μέρος του εγγράφου με αναπαραγωγή, μεταφορά ή πώληση του εγγράφου. Οι χρήστες θα πρέπει να ανατρέχουν μόνο σε αυτό το έγγραφο και στο περιεχόμενό του ως οδηγίες για τη λειτουργία των προϊόντων DJI. Το έγγραφο δεν θα πρέπει να χρησιμοποιείται για άλλους σκοπούς.

### Αναζήτηση λέξεων-κλειδιών

Αναζητήστε λέξεις-κλειδιά όπως Μπαταρία ή Εγκατάσταση για να βρείτε ένα θέμα. Εάν χρησιμοποιείτε το Adobe Acrobat Reader για να διαβάσετε αυτό το έγγραφο, πατήστε Ctrl+F στα Windows ή Command+F σε Mac για να ξεκινήσετε μια αναζήτηση.

### Μετάβαση σε ένα θέμα

Δείτε μια πλήρη λίστα των θεμάτων στον πίνακα περιεχομένων. Κάντε κλικ σε ένα θέμα για να μεταβείτε σε αυτήν την ενότητα.

### Εκτύπωση του παρόντος εγγράφου

Αυτό το έγγραφο υποστηρίζει εκτύπωση υψηλής ανάλυσης.

# Χρήση του παρόντος εγχειριδίου

## Υπόμνημα

 Σημαντικό

 Συμβουλές και υποδείξεις

 Αναφορά

## Διαβάστε πριν από τη χρήση

Η DJI™ σας παρέχει εκπαιδευτικά βίντεο και τα ακόλουθα έγγραφα:

1. «Οδηγίες ασφάλειας»
2. «Οδηγός γρήγορης εκκίνησης »
3. «Εγχειρίδιο χρήσης»

Προτού χρησιμοποιήσετε για πρώτη φορά το προϊόν, συνιστάται να παρακολουθήσετε όλα τα εκπαιδευτικά βίντεο και να διαβάσετε τις «Οδηγίες ασφάλειας». Προτού χρησιμοποιήσετε για πρώτη φορά το προϊόν, φροντίστε να διαβάσετε τον «Οδηγός γρήγορης εκκίνησης » και ανατρέξτε στο παρόν «Εγχειρίδιο χρήσης» για περισσότερες πληροφορίες.

# Περιεχόμενα

Χρήση του παρόντος εγχειριδίου	3
Υπόμνημα	3
Διαβάστε πριν από τη χρήση	3
<b>1 Προφίλ του προϊόντος</b>	<b>6</b>
1.1 Πομπός	6
1.2 Δέκτης	7
1.3 Θήκη φόρτισης	9
<b>2 Χρήση του προϊόντος</b>	<b>12</b>
2.1 Φορτίζει	12
Φόρτιση με τη θήκη φόρτισης	12
Φόρτιση με τη βάση φόρτισης	12
2.2 Εγκατάσταση του παρμπρίζ	13
2.3 Φορώντας τον πομπό	13
2.4 Σύνδεση πομπού και δέκτη	14
Σύνδεση μέσω της θήκης φόρτισης	14
Σύνδεση χειροκίνητα	14
2.5 Χρήση με τηλέφωνο	14
2.6 Χρήση με κάμερα	15
2.7 Χρήση με υπολογιστή	16
2.8 Ο πομπός συνδέεται απευθείας σε συσκευές κινηματογράφησης	16
Σύνδεση σε τηλέφωνο	17
Σύνδεση με συσκευές κινηματογράφησης της DJI	17
<b>3 Ενημέρωση υλικολογισμικού και ρύθμιση παραμέτρων</b>	<b>19</b>
3.1 Σύνδεση στην εφαρμογή DJI Mimo	19
Σύνδεση μέσω του προσαρμογέα	19
Σύνδεση μέσω Bluetooth	19
3.2 Ενημέρωση υλικολογισμικού	20
3.3 Ρύθμιση παραμέτρων	20
<b>4 Παράρτημα</b>	<b>22</b>
4.1 Προδιαγραφές	22
4.2 Πληροφορίες μετά την πώληση	22

# Προφίλ του προϊόντος

---

# 1 Προφίλ του προϊόντος

## 1.1 Πομπός

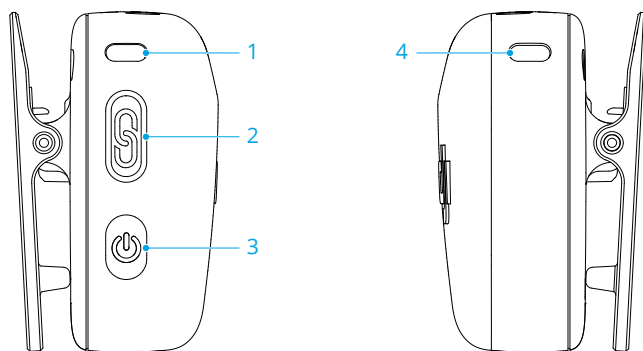

### 1. Λυχνία LED κατάστασης συστήματος

#### Στάθμη μπαταρίας

— Ανάβει σταθερά με κόκκινο χρώμα 0-10%

— Ανάβει σταθερά με πράσινο/μπλε χρώμα\* > 10%

#### Κατάσταση σύνδεσης με τον δέκτη

— Ανάβει σταθερά με πράσινο χρώμα Συνδέθηκε με τον δέκτη

Αναβοσβήνει αργά με πράσινο χρώμα Δεν έχει συνδεθεί με τον δέκτη

Αναβοσβήνει εναλλάξ με μπλε και πράσινο χρώμα Σύνδεση σε εξέλιξη

#### Κατάσταση σύνδεσης Bluetooth





— Ανάβει σταθερά με μπλε χρώμα Συνδέθηκε με συσκευή Bluetooth

Αναβοσβήνει αργά με μπλε χρώμα Δεν έχει συνδεθεί συσκευή Bluetooth

Αναβοσβήνει εναλλάξ με μπλε και πράσινο χρώμα Σύνδεση σε εξέλιξη

#### Λυχνίες LED στάθμης μπαταρίας κατά τη φόρτιση\*

Αναβοσβήνει αργά με πράσινο/μπλε χρώμα 0-25%

 × 2	Αναβοσβήνει δύο φορές με πράσινο/μπλε χρώμα	26-50%
 × 3	Αναβοσβήνει τρεις φορές με πράσινο/μπλε χρώμα	51-75%
 × 4	Αναβοσβήνει τέσσερις φορές με πράσινο/μπλε χρώμα	76-100%
	Σβηστή	Πλήρως φορτισμένη
<b>Ενημέρωση υλικολογισμικού</b>		
 —	Ανάβει σταθερά με κίτρινο χρώμα	Ενημέρωση υλικολογισμικού

\* Το χρώμα του φωτός εξαρτάται από τον τρόπο λειτουργίας. Πάρτε ως παράδειγμα το πράσινο φως.

## 2. Κουμπί σύνδεσης

Πατήστε το παρατεταμένα για δύο δευτερόλεπτα, για να ξεκινήσει η σύνδεση. Αφού συνδέσετε το μικρόφωνο στη συσκευή κινηματογράφησης DJI, πατήστε για να ξεκινήσετε ή να σταματήσετε την εγγραφή βίντεο.

## 3. Κουμπί ενεργοποίησης

Πατήστε το παρατεταμένα για δύο δευτερόλεπτα για ενεργοποίηση ή απενεργοποίηση. Πατήστε το για να ενεργοποιήσετε ή να απενεργοποιήσετε την εξουδετέρωση θορύβου.

## 4. Λυχνία LED εξουδετέρωσης θορύβου

Ανάβει σταθερά με κίτρινο χρώμα: Η εξουδετέρωση θορύβου είναι ενεργοποιημένη  
 Η λυχνία LED είναι σβηστή: Η εξουδετέρωση θορύβου είναι απενεργοποιημένη

# 1.2 Δέκτης

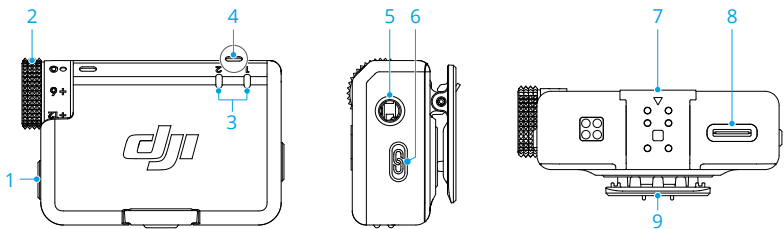





### 1. Κουμπί ενεργοποίησης

Πατήστε το παρατεταμένα για δύο δευτερόλεπτα για ενεργοποίηση ή απενεργοποίηση.







### 2. Περιστροφικός διακόπτης

Περιστρέψτε τον για να ρυθμίσετε το κέρδος του δέκτη.





### 3. Λυχνία LED κατάστασης πομπού

Στάθμη μπαταρίας		
 —	Ανάβει σταθερά με κόκκινο χρώμα	0-10%
 —	Ανάβει σταθερά με πράσινο χρώμα	> 10%
Κατάσταση		
	Σβηστή	Δεν έχει συνδεθεί με τον δέκτη
 .....	Αναβοσβήνει γρήγορα με πράσινο χρώμα	Σύνδεση σε εξέλιξη
 —	Ανάβει σταθερά με κίτρινο χρώμα	Η εξουδετέρωση θορύβου είναι ενεργοποιημένη

### 4. Λυχνία LED κατάστασης δέκτη

Στάθμη μπαταρίας		
 —	Ανάβει σταθερά με κόκκινο χρώμα	0-10%
Κανάλι		
 —	Ανάβει σταθερά με πράσινο χρώμα	Μονοφωνικό/Κομμάτι ασφαλείας
 —	Ανάβει σταθερά με κυανό χρώμα	Stereo
 .....	Αναβοσβήνει αργά με πράσινο/κυανό χρώμα*	Δεν έχει συνδεθεί συσκευή εγγραφής ήχου
Κατάσταση σύνδεσης Bluetooth		
 —	Ανάβει σταθερά με μπλε χρώμα	Συνδέθηκε με συσκευή Bluetooth
 .....	Αναβοσβήνει αργά με μπλε χρώμα	Δεν έχει συνδεθεί συσκευή Bluetooth
Στάθμη μπαταρίας κατά τη φόρτιση		
 .....	Αναβοσβήνει αργά με πράσινο χρώμα	0-25%



 × 2 .....	Αναβοσβήνει δύο φορές με πράσινο χρώμα	26-50%
 × 3 .....	Αναβοσβήνει τρεις φορές με πράσινο χρώμα	51-75%
 × 4 .....	Αναβοσβήνει τέσσερις φορές με πράσινο χρώμα	76-100%
	Σβηστή	Πλήρως φορτισμένη
<b>Ενημέρωση υλικολογισμικού</b>		
 —	Ανάβει σταθερά με κίτρινο χρώμα	Ενημέρωση υλικολογισμικού

\* Το χρώμα του φωτός εξαρτάται από το τρέχον κανάλι που χρησιμοποιείται. Πάρτε ως παράδειγμα το πράσινο φως.

### 5. Υποδοχή εξόδου ήχου 3,5 mm

Για έξοδο ήχου σε κάμερα.

### 6. Κουμπί σύνδεσης

Πατήστε το παρατεταμένα για δύο δευτερόλεπτα, για να ξεκινήσει η σύνδεση. Πατήστε δύο φορές για εναλλαγή μεταξύ Mono και Stereo.

### 7. Θύρα επέκτασης

Χρησιμοποιείται για τη σύνδεση με τον προσαρμογέα τηλεφώνου.

### 8. Θύρα δεδομένων (USB-C)

### 9. Κλιπ



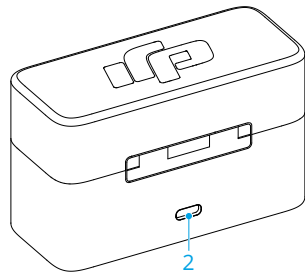
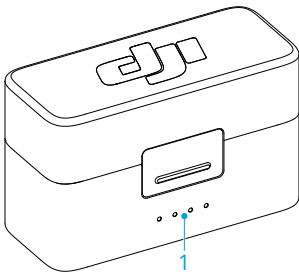

## 1.3 Θήκη φόρτισης



## 1. Λυχνίες LED στάθμης μπαταρίας

- Η λυχνία LED είναι αναμμένη
- Η λυχνία LED αναβοσβήνει
- Η λυχνία LED είναι σβηστή

### Στάθμη μπαταρίας κατά τη φόρτιση (οι λυχνίες LED αναβοσβήνουν διαδοχικά)

	76%-99%
	51%-75%
	26%-50%
	≤25%
	Πλήρως φορτισμένη

### Στάθμη μπαταρίας

	76%-100%
	51%-75%
	26%-50%
	10%-25%
	< 10%

## 2. Θύρα φόρτισης (USB-C)

-  Φορτίζετε πλήρως την μπαταρία τουλάχιστον μία φορά κάθε τρεις μήνες για να διατηρήσετε σε καλή κατάσταση. Εάν η μπαταρία δεν χρησιμοποιηθεί για μεγάλο χρονικό διάστημα, η απόδοση της μπαταρίας μπορεί να υποβαθμιστεί ή ακόμη και να προκληθεί μόνιμη βλάβη της μπαταρίας.
-

# Χρήση του προϊόντος

---

## 2 Χρήση του προϊόντος

### 2.1 Φορτίζει

#### Φόρτιση με τη θήκη φόρτισης

Τοποθετήστε τους πομπούς και τον δέκτη στη θήκη φόρτισης για να ξεκινήσει η φόρτιση ταυτόχρονα. Εάν η θήκη φόρτισης ξεμείνει από ενέργεια, χρησιμοποιήστε το παρεχόμενο καλώδιο USB-C για να φορτίσετε τη θήκη. Ο πομπός και ο δέκτης θα ενεργοποιηθούν αυτόματα μόλις αφαιρεθούν από τη θήκη φόρτισης.

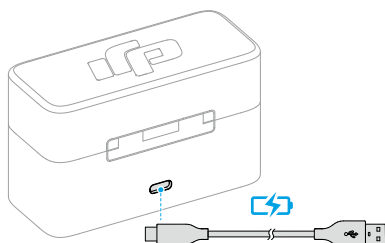

#### Φόρτιση με τη βάση φόρτισης

Εάν το συνδυαστικό πακέτο που αγοράσατε δεν περιλαμβάνει θήκη φόρτισης, συνδέστε τον πομπό στη βάση φόρτισης και χρησιμοποιήστε το παρεχόμενο καλώδιο φόρτισης για να φορτίσετε τον πομπό και τον δέκτη.

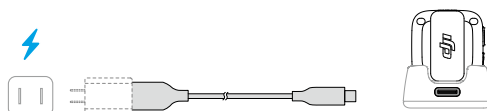
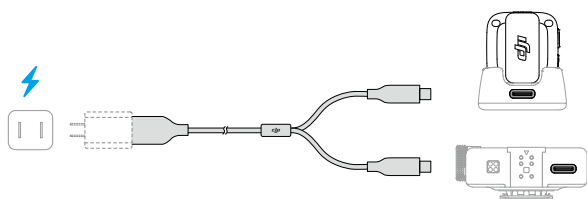

## 2.2 Εγκατάσταση του παρμπρίζ

Σε εξωτερικούς χώρους ή σε περιβάλλον με αέρα, χρησιμοποιήστε το παρμπρίζ για να μειώσετε το θόρυβο από τον αέρα και να βελτιώσετε την ποιότητα του ήχου.

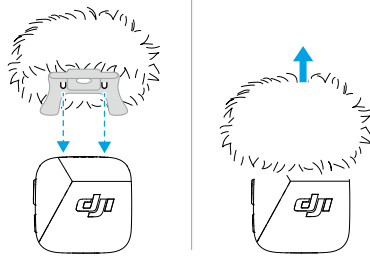

## 2.3 Φορώντας τον πομπό

Ο πομπός μπορεί να συνδεθεί στα ρούχα με το κλιπ ή τον μαγνήτη ή να τοποθετηθεί σε μια σταθερή επιφάνεια με τον μαγνήτη.

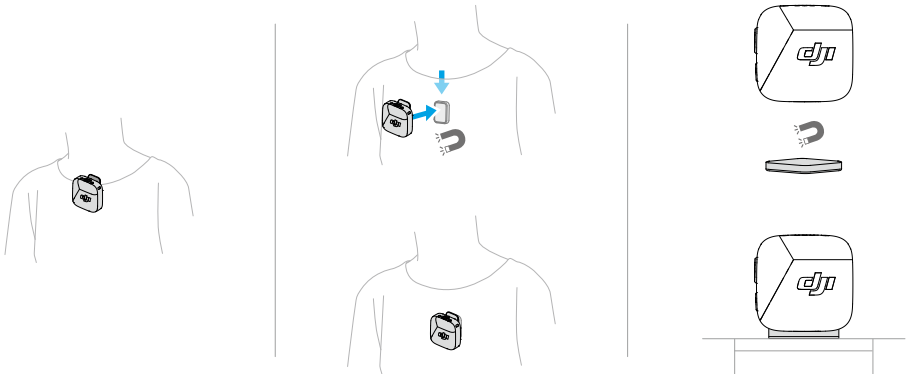

## 2.4 Σύνδεση πομπού και δέκτη

Πριν από την πρώτη χρήση, ανατρέξτε στην ενότητα [Ενημέρωση υλικολογισμικού](#) για να ενημερώσετε τη συσκευή στην τελευταία έκδοση υλικολογισμικού. Ο πομπός και ο δέκτης στα συνδυαστικά πακέτα είναι συνδεδεμένα από προεπιλογή. Ακολουθήστε τα παρακάτω βήματα για να συνδέσετε τον πομπό και τον δέκτη, εάν δεν είναι συνδεδεμένοι.

### Σύνδεση μέσω της θήκης φόρτισης

Τοποθετήστε τους πομπούς και τον δέκτη στη θήκη φόρτισης για να συνδεθούν αυτόματα.

### Σύνδεση χειροκίνητα

1. Πατήστε και κρατήστε πατημένο το κουμπί σύνδεσης στον πομπό για δύο δευτερόλεπτα μέχρι η λυχνία LED κατάστασης συστήματος να αρχίσει να αναβοσβήνει εναλλάξ με μπλε και πράσινο χρώμα.
2. Πιέστε και κρατήστε πατημένο το κουμπί σύνδεσης στον δέκτη για δύο δευτερόλεπτα έως ότου η λυχνία LED κατάστασης πομπού στο μπροστινό μέρος του δέκτη αρχίσει να αναβοσβήνει γρήγορα με πράσινο χρώμα, υποδεικνύοντας ότι η συσκευή βρίσκεται σε κατάσταση σύνδεσης. Οι λυχνίες LED κατάστασης θα ανάψουν σταθερά με πράσινο χρώμα μετά την επιτυχή σύνδεση.

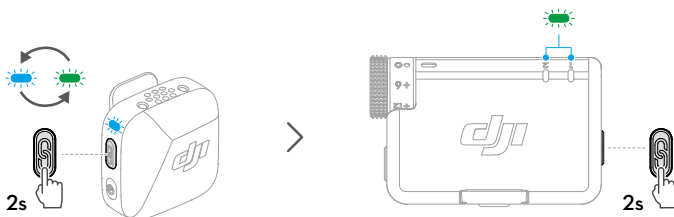

## 2.5 Χρήση με τηλέφωνο

Εγκαταστήστε τον δέκτη (RX) στο τηλέφωνο χρησιμοποιώντας τον προσαρμογέα και, στη συνέχεια, συνδέστε με κλιπ ή μαγνητικά τον πομπό (TX) στο κολάρο. Ο πομπός μπορεί στη συνέχεια να καταγράφει ήχο για το τηλέφωνο.

- Πατήστε το κουμπί σύνδεσης στον πομπό για να ξεκινήσετε και να σταματήσετε την εγγραφή.

- Για παρατεταμένη κινηματογράφηση ή ζωντανή ροή, συνιστάται η χρήση του προσαρμογέα για τη σύνδεση του δέκτη στο τηλέφωνο. Μετά την εγκατάσταση, όταν χρησιμοποιείτε το καλώδιο φόρτισης για τη φόρτιση του δέκτη, το τηλέφωνο μπορεί να φορτιστεί ταυτόχρονα.
- Ο αντάπτορας lightning πωλείται ξεχωριστά.

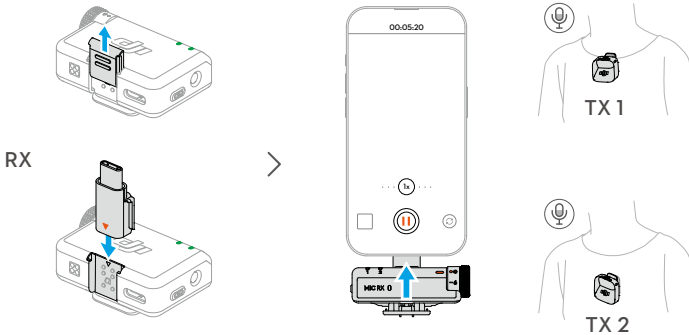

## 2.6 Χρήση με κάμερα

Τοποθετήστε τον δέκτη στην κάμερα χρησιμοποιώντας το κλιπ και συνδέστε το καλώδιο ήχου. Στη συνέχεια, ο πομπός θα καταγράψει τον ήχο της κάμερας.

- Μετά την εγκατάσταση και τη σύνδεση, μεταβείτε στην ενότητα <https://www.dji.com/mic-mini/downloads> και ανατρέξτε στις Οδηγίες σχετικά με το Συνιστώμενο κέρδος για τη ρύθμιση της κάμερας για να μειώσετε το κέρδος της κάμερας, προκειμένου να αποφευχθεί η αποκοπή του ήχου.
- Αφού ρυθμίσετε το κέρδος της κάμερας, συνιστάται να αυξήσετε το κέρδος του δέκτη για καλύτερη ποιότητα ήχου.



## 2.7 Χρήση με υπολογιστή

Συνδέστε τον δέκτη στον υπολογιστή χρησιμοποιώντας το παρεχόμενο καλώδιο φόρτισης ή τον προσαρμογέα και ρυθμίστε τις επιλογές εισόδου ήχου στον υπολογιστή. Στη συνέχεια, ο πομπός μπορεί να χρησιμοποιηθεί ως εξωτερικό μικρόφωνο.

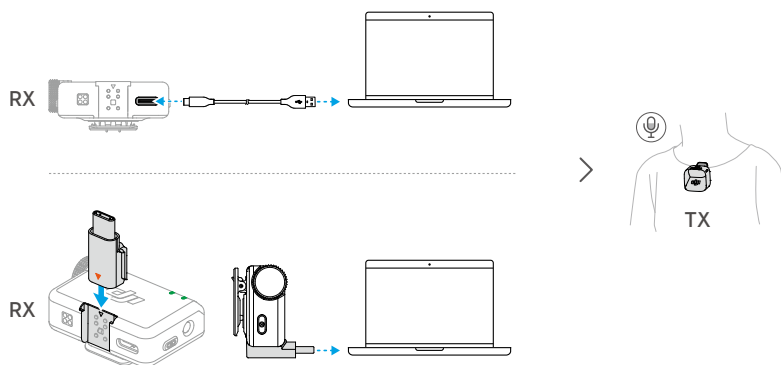

## 2.8 Ο πομπός συνδέεται απευθείας σε συσκευές κινηματογράφησης

Ο πομπός μπορεί να συνδεθεί σε τηλέφωνα ή συσκευές κινηματογράφησης της DJI μέσω Bluetooth.



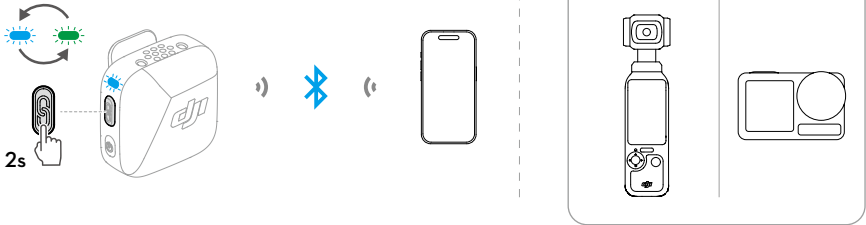

## Σύνδεση σε τηλέφωνο

1. Όταν ο πομπός είναι ενεργοποιημένος, πατήστε και κρατήστε πατημένο το κουμπί σύνδεσης στον πομπό για δύο δευτερόλεπτα έως ότου η λυχνία LED κατάστασης συστήματος αρχίσει να αναβοσβήνει εναλλάξ με μπλε και πράσινο χρώμα.
2. Ενεργοποιήστε το Bluetooth στο τηλέφωνο και επιλέξτε DJI Mic Mini-XXXXXX στις αναζητούμενες συσκευές Bluetooth για να συνδεθείτε. Η σύνδεση είναι επιτυχής όταν η λυχνία LED κατάστασης του πομπού ανάβει σταθερά με μπλε χρώμα.

Ο πομπός θα λειτουργήσει στη συνέχεια ως συσκευή εισόδου ήχου και μπορεί να χρησιμοποιηθεί με εφαρμογές εγγραφής ή ζωντανής ροής τρίτων κατασκευαστών.

## Σύνδεση με συσκευές κινηματογράφησης της DJI

Μπείτε στη διεπαφή ρυθμίσεων συστήματος της συσκευής κινηματογράφησης DJI. Πατήστε την επιλογή **Ασύρματο μικρόφωνο** και ακολουθήστε τις οδηγίες που εμφανίζονται στην οθόνη για να ολοκληρώσετε τη σύνδεση. Η σύνδεση είναι επιτυχής όταν η λυχνία LED κατάστασης του πομπού ανάβει σταθερά με μπλε χρώμα.

Πατήστε το κουμπί σύνδεσης στον πομπό για να ξεκινήσετε και να σταματήσετε την εγγραφή στη συσκευή κινηματογράφησης. Πατήστε **Ασύρματο μικρόφωνο** για να διαμορφώσετε τις ρυθμίσεις που σχετίζονται με τον ήχο του πομπού.

# Ενημέρωση υλικολογισμικού και ρύθμιση παραμέτρων

---

## 3 Ενημέρωση υλικολογισμικού και ρύθμιση παραμέτρων

Αφού συνδέσετε το μικρόφωνο στην εφαρμογή DJI Mimo, μπορείτε να ενημερώσετε το υλικολογισμικό ή να προσαρμόσετε τις ρυθμίσεις παραμέτρων χρησιμοποιώντας το τηλέφωνό σας.

### 3.1 Σύνδεση στην εφαρμογή DJI Mimo

#### Σύνδεση μέσω του προσαρμογέα

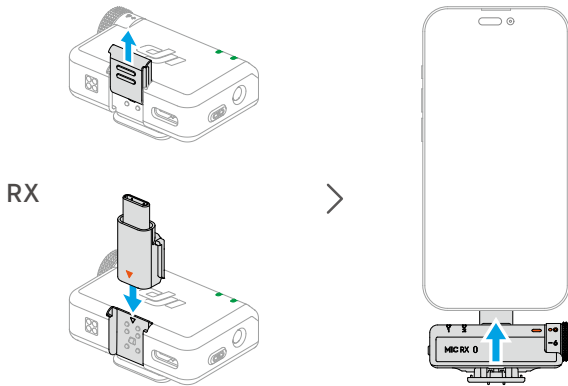

💡 • Βεβαιωθείτε ότι ο πομπός και ο δέκτης είναι συνδεδεμένοι.

#### Σύνδεση μέσω Bluetooth

Σύνδεση του πομπού

1. Ανατρέξτε στην ενότητα [Σύνδεση σε τηλέφωνο](#) για να συνδέσετε τον πομπό σε ένα τηλέφωνο μέσω Bluetooth.
2. Ανοίξτε την εφαρμογή DJI Mimo για αυτόματη αναζήτηση των διαθέσιμων συσκευών σε κοντινή απόσταση. Πατήστε για να συνδεθείτε μόλις εντοπιστεί ο πομπός. Μετά την επιτυχή σύνδεση, η εφαρμογή θα μεταβεί αυτόματα στη διεπαφή ρυθμίσεων της συσκευής.

### Σύνδεση του δέκτη (μόνο iOS)

1. Όταν ο δέκτης είναι απενεργοποιημένος, πατήστε και κρατήστε πατημένο το κουμπί ενεργοποίησης για έξι δευτερόλεπτα. Η λυχνία LED κατάστασης συστήματος στο δέκτη θα αναβοσβήνει με πράσινο χρώμα και στη συνέχεια θα αναβοσβήνει αργά με μπλε χρώμα, υποδεικνύοντας ότι ο δέκτης είναι έτοιμος για σύνδεση.
2. Ανοίξτε την εφαρμογή DJI Mimo για αυτόματη αναζήτηση των διαθέσιμων συσκευών σε κοντινή απόσταση. Πατήστε για να συνδεθείτε μόλις εντοπιστεί ο δέκτης. Μετά την επιτυχή σύνδεση, η εφαρμογή θα μεταβεί αυτόματα στη διεπαφή ρυθμίσεων της συσκευής.

## 3.2 Ενημέρωση υλικολογισμικού

Πατήστε **Σχετικά με τις συσκευές** στη διεπαφή ρύθμισης συσκευής της εφαρμογής DJI Mimo για να δείτε το όνομα της συσκευής, τον σειριακό αριθμό και την έκδοση υλικολογισμικού. Κάντε κλικ στον αριθμό έκδοσης υλικολογισμικού για να κατεβάσετε και να εγκαταστήσετε το πιο πρόσφατο υλικολογισμικό.

- ☼ • Κατά την ενημέρωση του υλικολογισμικού σε συσκευή iOS, αποσυνδέστε τον προσαρμογέα και, στη συνέχεια, συνδέστε τον πομπό και τον δέκτη στην εφαρμογή DJI Mimo μέσω Bluetooth ξεχωριστά.

## 3.3 Ρύθμιση παραμέτρων

Στη διεπαφή ρυθμίσεων συσκευής της εφαρμογής DJI Mimo, μπορείτε να δείτε τις συνδεδεμένες συσκευές και την κατάσταση της μπαταρίας τους ή να προσαρμόσετε τις παραμέτρους.

- ☼ • Όταν η λυχνία LED κατάστασης του πομπού είναι απενεργοποιημένη, πατώντας οποιοδήποτε κουμπί μπορείτε να την ενεργοποιήσετε.

# Παράρτημα

## 4 Παράρτημα

### 4.1 Προδιαγραφές

Επισκεφθείτε τον ακόλουθο ιστότοπο για τις προδιαγραφές.

<https://www.dji.com/mic-mini/specs>

### 4.2 Πληροφορίες μετά την πώληση

Μεταβείτε στη διεύθυνση <https://www.dji.com/support> για να μάθετε περισσότερα σχετικά με τις πολιτικές εξυπηρέτησης μετά την πώληση, τις υπηρεσίες επισκευής και την υποστήριξη.



Επικοινωνία

ΥΠΟΣΤΗΡΙΞΗ DJI

Αυτό το περιεχόμενο μπορεί να αλλάξει χωρίς ειδοποίηση.  
Κατεβάστε την τελευταία έκδοση από τη διεύθυνση



<https://www.dji.com/mic-mini/downloads>

Εάν έχετε ερωτήσεις σχετικά με το παρόν έγγραφο, επικοινωνήστε με την DJI στέλνοντας μήνυμα στη διεύθυνση **DocSupport@dji.com**.

Η ονομασία DJI αποτελεί εμπορικό σήμα της DJI.

Copyright © 2024 DJI Με την επιφύλαξη παντός δικαιώματος.