

dji MIC MINI

Bruksanvisning

v1.0 2024.11

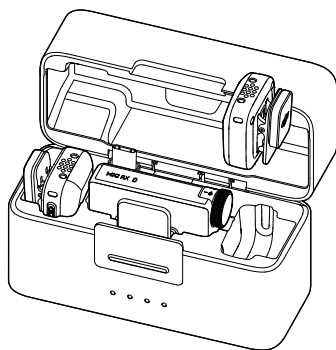



Dette dokumentet er opphavsrettslig beskyttet av DJI med alle rettigheter forbeholdt. Med mindre annet er godkjent av DJI, er du ikke kvalifisert til å bruke eller la andre bruke dokumentet eller noen del av dokumentet ved å reprodusere, overføre eller selge dokumentet. Brukere skal kun anse til dette dokumentet og innholdet deri som instruksjoner for å bruke DJI-produkter. Dokumentet skal ikke brukes til andre formål.

Søke etter stikkord

Søk etter nøkkelord som batteri eller installering for å finne et emne. Hvis du bruker Adobe Acrobat Reader til å lese dette dokumentet, trykker du Ctrl + F i Windows eller Kommando + F på Mac for å starte et søk.

Navigering til et emne

Vis en fullstendig liste over emner i innholdsfortegnelsen. Klikk på et emne for å navigere til den aktuelle delen.

Utskrift av dette dokumentet

Dette dokumentet støtter utskrift med høy oppløsning.

Hvordan bruke denne bruksanvisningen

Forklaring

 Viktig

 Råd og tips

 Referanse

Les før bruk

DJI™ tilbyr deg opplæringsvideoer og følgende dokumenter:

1. «Retningslinjer for sikkerhet»
2. «Hurtigstartveiledning»
3. «Bruksanvisning»

Det anbefales at du ser på alle opplæringsvideoer og leser gjennom «Retningslinjer for sikkerhet» før du bruker produktet for første gang. Sørg for å lese «Hurtigstartveiledning» før du bruker produktet for første gang, og se denne «Bruksanvisning» for mer informasjon.

Innhold

Hvordan bruke denne bruksanvisningen	3
Forklaring	3
Les før bruk	3
1 Produktprofil	6
1.1 Sender	6
1.2 Mottaker	7
1.3 Ladeetui	9
2 Bruk av produktet	12
2.1 Lading	12
Lade med ladedekselet	12
Lader med ladedokken	12
2.2 Montering av vindskjermen	13
2.3 Ha på senderen	13
2.4 Koble sammen sender og mottaker	14
Kobling via ladevesken	14
Manuell sammenkobling	14
2.5 Bruke med en telefon	14
2.6 Bruke med et kamera	15
2.7 Bruke med en datamaskin	16
2.8 Sender direkte koblet til filmenheter	16
Koble til en telefon	16
Koble til DJI-filmenheter	17
3 Fastvareoppdatering og parameterjustering	19
3.1 Tilkobling av DJI Mimo-appen	19
Kobles til via adapteren	19
Koble til via Bluetooth	19
3.2 Oppdatering av fastvare	20
3.3 Justere parametre	20
4 Tillegg	22
4.1 Spesifikasjoner	22
4.2 Informasjon om ettersalg	22







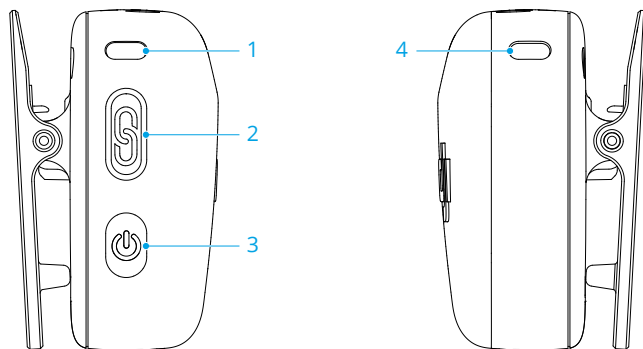





Produktprofil

1 Produktprofil

1.1 Sender



1. Systemstatuslampe

Batterinivå		
 —	Lyser rødt	0-10 %
 —	Fast grønn/blå*	> 10 %
Koble status til mottakeren		
 —	Fast grønt	Koblet til mottakeren
	Blinker sakte grønt	Ikke koblet til mottakeren
	Blinker vekselvis blått og grønt	Sammenkobling
Bluetooth-koblingsstatus		
 —	Fast blått	Koblet til en Bluetooth-enhet
	Blinker sakte blått	Ingen Bluetooth-enhet koblet til
	Blinker vekselvis blått og grønt	Sammenkobling
Batterinivå under lading*		
	Blinker sakte grønt/blått	0-25 %
 × 2	Blinker grønt/blått to ganger	26-50 %
 × 3	Blinker grønt/blått tre ganger	51-75 %
 × 4	Blinker grønt/blått fire ganger	76-100 %
	Av	Fulladet
Fastvareoppdatering		



Lyser gult

Oppdatering av fastvare

*Fargen på lyset avhenger av arbeidsmodusen. Ta grønt lys som et eksempel.

2. Koblingsknapp

Trykk og hold i to sekunder for å koble sammen. Etter å ha koblet mikrofonen til DJI-filmenheten, trykk for å starte eller stoppe innspilling av videoer.

3. Strømknapp

Trykk og hold inne i to sekunder for å slå på eller av. Trykk for å aktivere eller deaktivere støyreduksjon.

4. Støyreduksjonsdiode

Lyser fast gult: Støyreduksjon aktivert

LED av: Støyreduksjon deaktivert

1.2 Mottaker

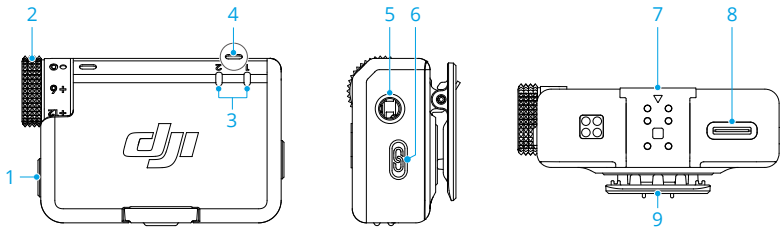

1. Strømknapp

Trykk og hold inne i to sekunder for å slå på eller av.

2. Hjul

Roter for å justere forsterkningen på mottakeren.

3. Senderstatusdiode

Batterinivå



Lyser rødt



0-10 %













Fast grønt

> 10 %

Status

	Av	Ikke koblet til mottakeren
	Blinker raskt grønt	Sammenkobling
	Lyser gult	Støyreduksjon aktivert

4. Mottakerstatusdiode

Batterinivå		
	Lyser rødt	0–10 %
Kanal		
	Fast grønt	Mono/sikkerhetsspor
	Solid cyan	Stereo
	Blinker sakte grønt/cyan*	Ingen lydopptaksenhet koblet til
Bluetooth-koblingsstatus		
	Fast blått	Koblet til en Bluetooth-enhet
	Blinker sakte blått	Ingen Bluetooth-enhet koblet til
Batterinivå under lading		
	Blinker sakte grønt	0–25 %
	Blinker grønt to ganger	26–50 %
	Blinker grønt tre ganger	51–75 %
	Blinker grønt fire ganger	76–100 %
	Av	Fulladet
Fastvareoppdatering		
	Lyser gult	Oppdatering av fastvare

* Fargen på lyset avhenger av gjeldende kanal som brukes. Ta grønt lys som et eksempel.

5. 3,5 mm lydutgang

For lydutgang til et kamera.

6. Koblingsknapp

Trykk og hold i to sekunder for å koble sammen. Trykk to ganger for å bytte mellom mono og stereo.

7. Ekspansjonsport

Brukes for å koble til telefonadapteren.

8. Dataport (USB-C)

9. Klips

1.3 Ladeetui

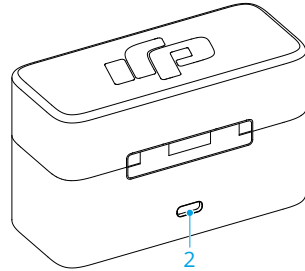
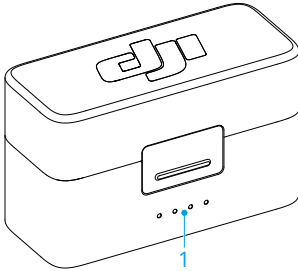

1. LED-lamper for batterinivå

- LED er på
- LED blinker
- LED er slukket

Batterinivå under lading (LED-ene blinker i sekvens)

	76-99 %
	51-75 %
	26-50 %
	≤ 25 %
	Fulladet

Batterinivå

	76-100 %
	51-75 %
	26-50 %
	10-25 %
	< 10 %

2. Ladeport (USB-C)

-  Lad batteriet helt opp minst én gang hver tredje måned for å opprettholde batteriets helse. Hvis batteriet ikke brukes over en lengre periode, kan batteriytelsen bli påvirket eller til og med forårsake permanent batteriskade.
-

Bruk av produktet

2 Bruk av produktet

2.1 Lading

Lade med ladedekselet

Plasser senderne og mottakerne i ladedekselet for å koble sammen automatisk. Hvis ladevesken går tom for strøm, bruker du den medfølgende USB-C-kabelen til å lade dekselet. Senderen og mottakeren vil automatisk bli slått på når de fjernes fra ladeetuiet.

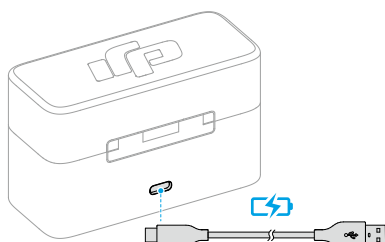

Lader med ladedokken

Hvis den kjøpte kombinasjonen ikke inkluderer en ladeveske, fester du senderen til ladedokken og bruker den medfølgende ladekabelen til å lade senderen og mottakeren.

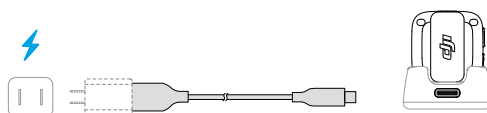
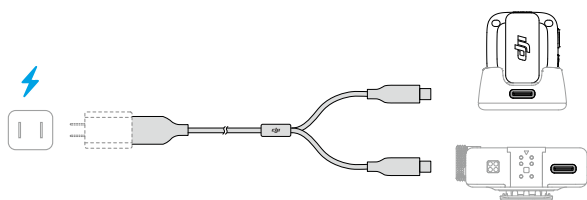

2.2 Montering av vindskjermen

I utendørs eller vindfulle omgivelser, kan du bruke vindskjermen for å redusere vindstøy og forbedre lyd kvaliteten.

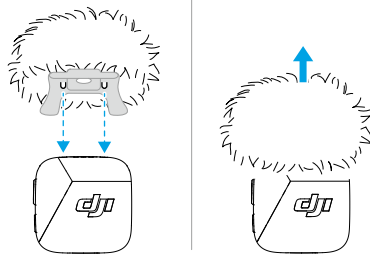

2.3 Ha på senderen

Senderen kan festes til klær ved hjelp av klipsen eller magneten, eller kan plasseres på en stabil overflate ved hjelp av magneten.

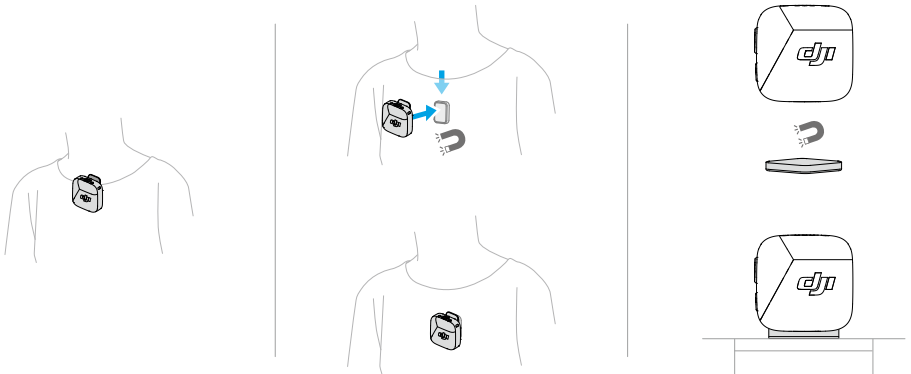

2.4 Koble sammen sender og mottaker

Før første gangs bruk vises det til [Oppdatering av fastvare](#) for å oppdatere enheten til siste fastvareversjon. Senderen og mottakeren i kombinasjonene er koblet sammen som standard. Følg trinnene nedenfor for å koble sammen mottakeren og senderen hvis de er koblet fra hverandre.

Kobling via ladevesken

Plasser senderne og mottakeren i ladedekselet for å koble dem sammen automatisk.

Manuell sammenkobling

1. Trykk og hold koblingsknappen på senderen i to sekunder til systemstatusdioden blinker vekselvis blått og grønt.
2. Trykk og hold koblingsknappen på mottakeren i to sekunder til senderstatusdioden foran på mottakeren blinker raskt grønt, noe som indikerer at enheten er i koblingsstatus. Statusdiodene lyser konstant grønt etter vellykket sammenkobling.

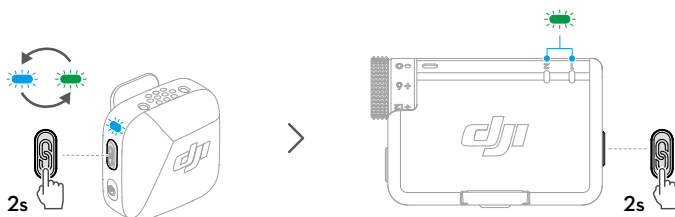

2.5 Bruke med en telefon

Installer mottakeren (RX) til telefonen ved hjelp av adapteren, og fest deretter senderen (TX) til kragen. Senderen kan så fange opp lyd for telefonen.

- Trykk på koblingsknappen på senderen for å starte og stoppe opptaket.
- For lengre filming eller live-streaming anbefales det å bruke adapteren for å feste mottakeren til telefonen. Etter montering, når du bruker ladekabelen til å lade mottakeren, kan telefonen lades samtidig.
- Lightning-adapteren selges separat.

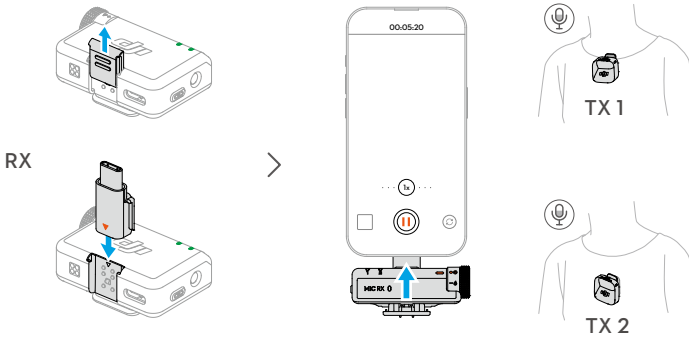

2.6 Bruke med et kamera

Monter mottakeren til kameraet ved hjelp av klipsen og koble til lyd-kabelen. Senderen vil da fange opp lyd for kameraet.

- Etter installasjon og tilkobling kan du besøke <https://www.dji.com/mic-mini/downloads> og se instruksjonene om anbefalt forsterkning for kameraoppsett for å redusere kameraforsterkningen for å forhindre lydklipp.
- Etter justering av kameraforsterkningen anbefales det å øke forsterkningen til mottakeren for bedre lyd-kvalitet.



2.7 Bruke med en datamaskin

Koble mottakeren til datamaskinen ved hjelp av den medfølgende ladekabelen eller adapteren, og still inn lydinnngangsalternativene på datamaskinen. Senderen kan da brukes som ekstern mikrofon.

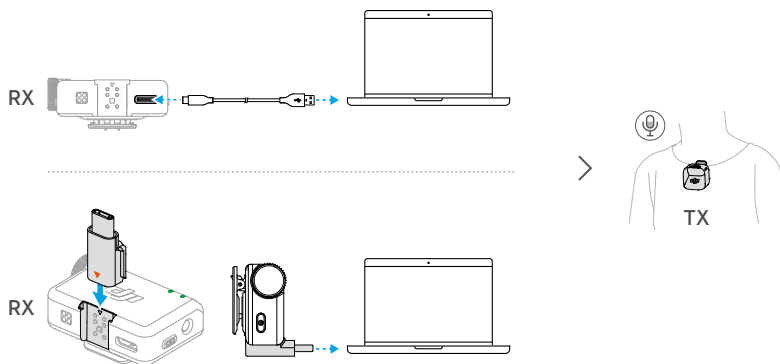

2.8 Sender direkte koblet til filmenheter

Senderen kan kobles til telefoner eller DJI-filmenheter via Bluetooth.

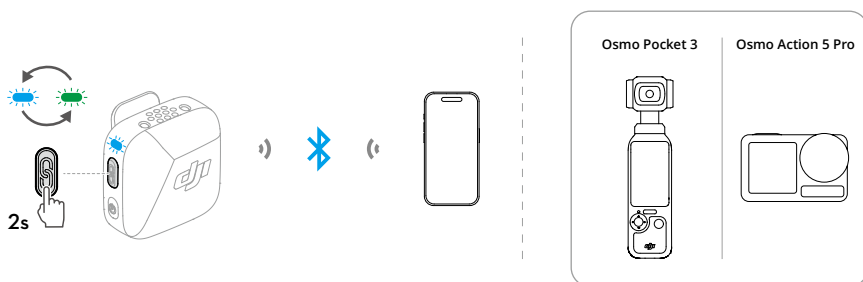

Koble til en telefon

1. Når senderen er slått på, trykker og holder du koblingsknappen på senderen i to sekunder til systemstatus-LED-en blinker blått og grønt vekselvis.

2. Aktiver Bluetooth på telefonen og velg DJI Mic Mini-XXXXXX blant de søkte Bluetooth-enhetene for å koble til. Tilkoblingen er vellykket når statusdioden på senderen lyser blått.

Senderen vil da fungere som en lydinngangsenhet og kan brukes med tredjeparts opptaks- eller live-streaming-applikasjoner.

Koble til DJI-filmenheter

Gå inn i systeminnstillingsgrensesnittet til DJI-filmenheten. Trykk på **Trådløs mikrofon** og følg instruksjonene på skjermen for å fullføre sammenkoblingen. Tilkoblingen er vellykket når statusdioden på senderen lyser blått.

Trykk på koblingsknappen på senderen for å starte og stoppe opptaket på filmeenheten. Trykk på **Trådløs mikrofon** for å konfigurere lydrelaterte innstillinger for senderen.

Fastvareoppdatering og parameterjustering

3 Fastvareoppdatering og parameterjustering

Etter å ha koblet mikrofonen til DJI Mimo-appen, kan du oppdatere fastvaren eller justere parameterinnstillingene ved hjelp av telefonen.

3.1 Tilkobling av DJI Mimo-appen

Kobles til via adapteren

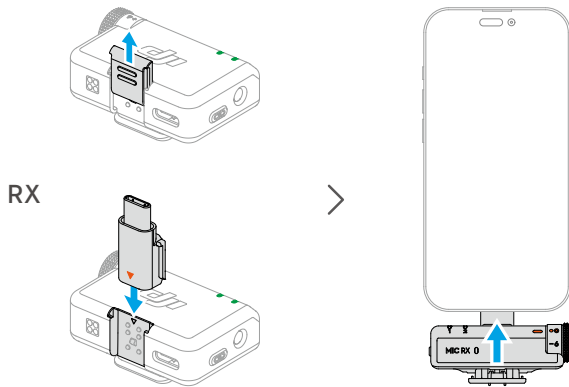

💡 • Sørg for at senderen og mottakeren er koblet sammen.

Koble til via Bluetooth

Koble til senderen

1. Se [Koble til en telefon](#) for å koble senderen til en telefon via Bluetooth.
2. Åpne DJI Mimo-appen for automatisk å søke etter tilgjengelige enheter i nærheten. Trykk for å koble til når senderen oppdages. Etter vellykket tilkobling vil appen automatisk gå inn i grensesnittet for enhetsinnstillinger.

Koble til mottakeren (kun iOS)

1. Når mottakeren er slått av, trykk og hold inne strømknappen i seks sekunder. Systemstatusdioden på mottakeren vil blinke grønt og deretter blinke sakte blått, noe som indikerer at mottakeren er klar til å kobles til.
2. Åpne DJI Mimo-appen for automatisk å søke etter tilgjengelige enheter i nærheten. Trykk for å koble til når mottakeren er oppdaget. Etter vellykket tilkobling vil appen automatisk gå inn i grensesnittet for enhetsinnstillinger.

3.2 Oppdatering av fastvare

Trykk på **Om enheter** på enhetsinnstillingsgrensesnittet til DJI Mimo-appen for å se enhetsnavnet, SN-koden og fastvareversjonen. Klikk på fastvareversjonsnummeret for å laste ned og installere den nyeste fastvaren.

-
-  Når du oppdaterer fastvaren på en iOS-enhet, kobler du fra adapteren og kobler deretter senderen og mottakeren til DJI Mimo-appen via Bluetooth separat.
-

3.3 Justere parametre

I enhetsinnstillingsgrensesnittet til DJI Mimo-appen kan du se tilkoblede enheter og deres batteristatus eller justere parametre.

-
-  Når senderens status-LED er deaktivert, kan du trykke på hvilken som helst knapp for å slå den på.
-

Tillegg

4 Tillegg

4.1 Spesifikasjoner

Besøk følgende nettside for spesifikasjoner.

<https://www.dji.com/mic-mini/specs>

4.2 Informasjon om ettersalg

Besøk <https://www.dji.com/support> for å finne ut mer om servicerefningslinjer for ettersalg, reparasjonstjenester og kundestøtte.



Kontakt

DJI support

Dette innholdet kan endres uten varsel.

Last ned den nyeste versjonen fra



<https://www.dji.com/mic-mini/downloads>

Hvis du har spørsmål om dette dokumentet, kan du kontakte DJI ved å sende en melding til **DocSupport@dji.com**.

DJI er et varemerke for DJI.

Opphavsrett © 2024 DJI Alle rettigheter forbeholdt.