

dji MINI 5 PRO

Användarmanual

v1.0 2025.09

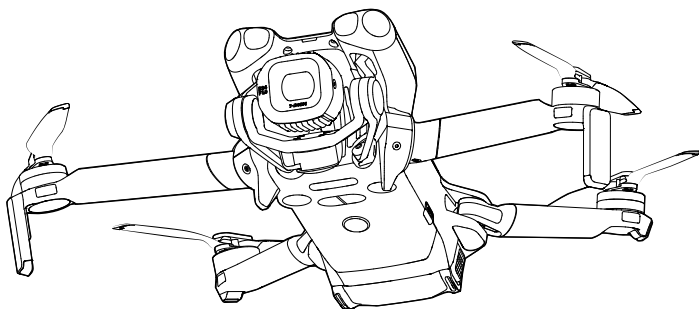



Det här dokumentet är upphovsrättsskyddat av DJI med alla rättigheter förbehållna. Om inte DJI givit tillstånd till annat är du inte berättigad att använda eller tillåta andra att använda dokumentet eller någon del av dokumentet genom att reproducera, överföra eller sälja dokumentet. Hänvisa endast till detta dokument och dess innehåll som instruktioner för hantering av DJI-produkter. Dokumentet får inte användas för andra ändamål.

I händelse av avvikelse mellan olika versioner är det den engelska versionen som gäller.

Söka efter nyckelord

Sök på nyckelord som "batteri" och "installera" för att hitta en rubrik. Om du använder Adobe Acrobat Reader för att läsa det här dokumentet ska du trycka på Ctrl+F på Windows eller Command+F på Mac för att söka.

Navigera till ett ämne

Visa en lista över samtliga ämnen i innehållsförteckningen. Klicka på en rubrik för att läsa innehållet.

Skriva ut det här dokumentet

Det här dokumentet kan skrivas ut med hög upplösning.

Hur du använder den här bruksanvisningen

Teckenförklaring

 Viktigt

 Tips

 Referens

Läs följande innan du börjar

DJI™ tillhandahåller handledningsvideor och följande dokument till sina användare:

1. "Säkerhetsriktlinjer"
2. "Snabbstartsguide"
3. "Användarmanual"

Vi rekommenderar att du tittar på alla handledningsvideor och läser "säkerhetsriktlinjerna" före första användningen. Se till att granska "Snabbstartsguide" innan du använder den för första gången och hänvisa till den här "Användarmanual" för mer information.

Videohandledningar

Gå till adressen nedan eller skanna QR-koden till höger för att se handledningsvideor som visar hur du använder produkten på ett säkert sätt:



<https://www.dji.com/mini-5-pro/video>

Ladda ner DJI Fly-appen

Se till att använda DJI Fly under flygningen. Skanna QR-koden för att ladda ner den senaste versionen.



-
- Fjärrkontrollen med bildskärmen har redan DJI Fly-appen installerad. Du måste ladda ner DJI Fly till din mobila enhet när du använder fjärrkontrollen utan bildskärm.
 - Du kan kontrollera Android- och iOS-operativsystemversionerna som stöds av DJI Fly genom att besöka <https://www.dji.com/downloads/djiapp/dji-fly>.
 - Gränssnittet och funktionerna i DJI Fly kan variera när programvaruversionen uppdateras. Faktisk användarupplevelse beror på vilken programvaruversion som används.
 - För ökad säkerhet är flyg begränsat till en höjd på 30 m och ett område på 50 m när anslutning saknas eller du är inloggad i appen under flygningen.
 - Appinloggningen är giltig i 90 dagar. Anslut till internet och logga in igen när den har gått ut.
-

Ladda ner DJI Assistant 2

Ladda ner DJI ASSISTANT™ 2 (serien med konsumentdrönare) på:

<https://www.dji.com/downloads/softwares/dji-assistant-2-consumer-drones-series>

- ⚠ • Driftstemperaturen för denna produkt är -10 °C till 40 °C. Den uppfyller inte standarddriftstemperaturen för militärklassapplikationer (-55 °C till 125 °C), som krävs för att stå emot större miljövarians. Använd produkten på rätt sätt och bara för applikationer som uppfyller kraven för arbetstemperaturområden för den klassen.
-

Innehåll

Hur du använder den här bruksanvisningen	3
Teckenförklaring	3
Läs följande innan du börjar	3
Videohandledning	3
Ladda ner DJI Fly-appen	3
Ladda ner DJI Assistant 2	4
1 Produktprofil	10
1.1 Första användningen	10
Förbereda drönaren	10
Förbereda fjärrkontrollen	12
DJI RC 2	12
DJI RC-N3	12
Aktivering	13
Firmware-uppdatering	13
1.2 Översikt	14
Drönare	14
DJI RC 2 Fjärrkontroll	14
DJI RC-N3 Fjärrkontroll	15
2 Flygsäkerhet	18
2.1 Flygbegränsningar	18
GEO-systemet (Geospatial Environment Online)	18
Flyggränser	18
Flyghöjd och distansgränser	18
GEO-zoner	20
Låsa upp GEO-zoner	20
2.2 Flygmiljökrav	20
2.3 Användning av drönaren på ett ansvarsfullt sätt	21
2.4 Checklista före flygning	22
3 Grundläggande flygning	25
3.1 Autostart/landning	25
Autostart	25
Autolandning	25
3.2 Starta/stoppa motorerna	25
Starta motorerna	25
Stoppa motorerna	26
Stoppa motorerna under flygning	26
3.3 Kontrollera drönaren	26

3.4	Start-/landningsprocedurer	27
3.5	Videoförslag och tips	28
4	Intelligent Flight-läge	30
4.1	FocusTrack	30
	Meddelande	32
	Använda FocusTrack	33
4.2	MasterShots	33
	Meddelande	33
	Använda MasterShots	34
4.3	QuickShots	34
	Meddelande	34
	Använda QuickShots	35
4.4	Hyperlapse	35
	Använda Hyperlapse	36
4.5	Waypoint Flight (vägpunktsflygning)	36
	Användning av Waypoint Flight (vägpunktsflygning)	37
4.6	Farthållare	37
	Användning av farthållare	37
5	Drönare	39
5.1	Flygläge	39
5.2	Drönarstatusindikatorer	39
5.3	Return to Home (återvänd hem, RTH)	41
	Meddelande	42
	Advanced RTH (Avancerad RTH)	43
	Utlösarmetod	43
	RTH-procedur	44
	RTH-inställningar	46
	Landningsskydd	48
	Dynamisk hemposition	49
5.4	Avkänningssystem	49
	Meddelande	50
5.5	Advanced Pilot Assistance Systems	52
	Meddelande	53
	Landningsskydd	53
5.6	Vision Assist (siktassistent)	53
5.7	Propellrar	55
	Montera/demontera propellrarna	55
	Meddelande	55
5.8	Intelligent Flight-batteri	57
	Meddelande	57

Installation/avlägsnande av batteri	58
Användning av batteriet	58
Ladda batteriet	60
Användning av en laddare	60
Att använda laddningshubben	60
Batteriskyddsmekanismer	64
5.9 Kardanupphängning och kamera	65
Meddelande om kardanupphängning	65
Kardanupphängningens vinkel	66
Kardanfunktionslägen	66
Meddelande om kameran	67
5.10 Lagring och exportering av foton och videor	68
Lagringsutrymme	68
Exportera	68
5.11 Snabböverföring	69
6 Fjärrkontroll	72
6.1 DJI RC 2	72
Funktioner	72
Starta/stänga av	72
Ladda batteriet	72
Kontrollera kardanupphängning och kamera	73
Flyglägesomkopplare	73
Flight Pause-/RTH-knapp	73
Fjärrkontrollens lysdioder	74
Statusindikator	74
Batterinivåindikatorer	75
Fjärrkontrollsvarning	75
Optimal sändningszon	75
Länka fjärrkontrollen	76
Använda pekskärmen	76
6.2 DJI RC-N3	78
Funktioner	78
Starta/stänga av	78
Ladda batteriet	78
Kontrollera kardanupphängning och kamera	78
Flyglägesomkopplare	79
Flight Pause-/RTH-knapp	79
Batterinivåindikatorer	79
Fjärrkontrollsvarning	80
Optimal sändningszon	80
Länka fjärrkontrollen	81

7	Bilaga	83
7.1	Specifikationer	83
7.2	Kompatibilitet	83
7.3	Uppdatering av firmware	83
7.4	Flygregistrerare	84
7.5	Checklista efter flygning	84
7.6	Underhållsinstruktioner	84
7.7	Felsökningsrutiner	85
7.8	Risker och varningar	86
7.9	Kassering	86
7.10	C0 och C1-certifiering	87
	Direkt fjärridentifikation	88
	Fjärrkontrollsvarningar	89
	GEO-medvetenhet	89
	GEO-zoner	90
	EASA-meddelande	92
	Originalinstruktioner	93
7.11	Eftermarknadsinformation	93

Produktprofil

1 Produktprofil

1.1 Första användningen

Klicka på länken eller skanna QR-koden för att se handledningsvideorna.



<https://www.dji.com/mini-5-pro/video>

Förbereda drönaren

1. Ta bort förvaringsskyddet.



2. Tryck på strömknappen en gång för att aktivera batteriet.

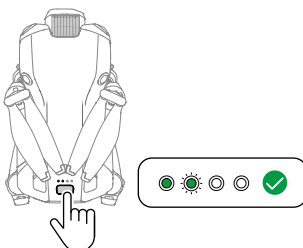

3. Fäll ut drönarens armar som bilden visar.

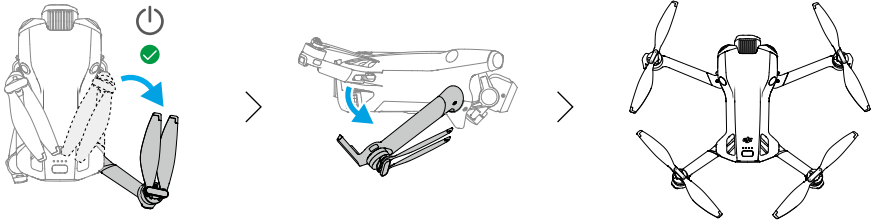

- **Automatisk påslagning:** Om du fäller ut den högra bakre armen startas drönaren automatiskt som standard.
- **Automatisk avstängning:** Om du fäller in den högra bakre armen startas en automatisk nedräkning för avstängning. Under nedräkningen kan du trycka på valfri knapp på drönarens kropp för att avbryta avstängningen.
- **Slå på/stänga av manuellt:** Tryck en gång på strömknappen och tryck igen och håll strömknappen nedtryckt för att slå på eller stänga av drönaren.

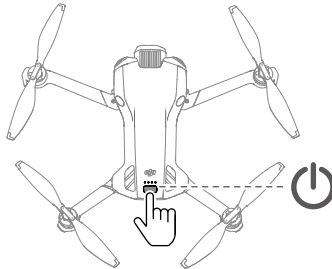

- Om drönaren inte lyfter efter att batteriet har aktiverats, kommer batteriet att gå in i viloläge igen efter att drönaren har varit avstängd en tid. I detta fall, tryck på strömknappen eller ladda batteriet för att aktivera det igen innan du använder funktionen Fäll ut armen för att slå på.
- När USB-C-porten på drönaren används, kommer inte drönaren att slås på när armen fälls ut. Koppla bort USB-C-anslutningen och vänta några sekunder innan du använder funktionen Fäll ut armen för att slå på.
- In drönaren för tillfället kommer åt albumet, laddar ner material eller uppdaterar firmware stängs drönaren inte av om du fäller in armen.
- Om en kollision inträffar under flygning, kommer inte den automatiska avstängningsfunktionen att fungera. Funktionen är tillgänglig efter att drönaren har startats om.

- Det rekommenderas att använda officiella laddare för att ladda Intelligent Flight-batteriet.

- Se till att ta bort förvaringsskyddet innan du slår på drönaren. Annars kan drönarens självdiagnostik påverkas.
 - Sätt på förvaringsskyddet när drönaren inte används.
-

Förbereda fjärrkontrollen

DJI RC 2

1. Ta bort kontrollspakarna från deras förvaringsplatser och montera dem på fjärrkontrollen.

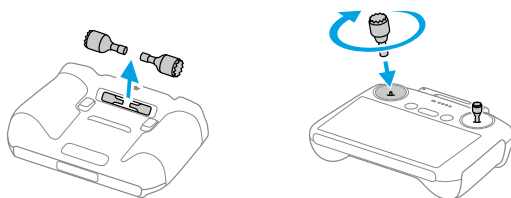

2. Fäll ut antennerna.

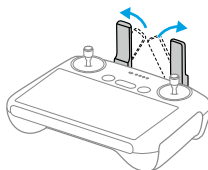

3. Fjärrkontrollen måste aktiveras före första användningen, och en internetanslutning krävs för aktivering. Tryck en gång på strömknappen och tryck sedan igen och håll nedtryckt för att starta fjärrkontrollen. Följ anvisningarna på skärmen för att aktivera fjärrkontrollen.

DJI RC-N3

1. Ta bort kontrollspakarna från deras förvaringsplatser och montera dem på fjärrkontrollen.
2. Dra ut hållaren för den mobila enheten. Välj lämplig kabel för fjärrkontrollen beroende på vilken typ av port din mobila enhet har (kabeln med en USB-C-kontakt är ansluten som standard). Placera din mobila enhet i hållaren och anslut sedan kabelns ände utan fjärrkontrollens logotyp till din mobila enhet. Se till att din mobila enhet är ordentligt fastsatt.

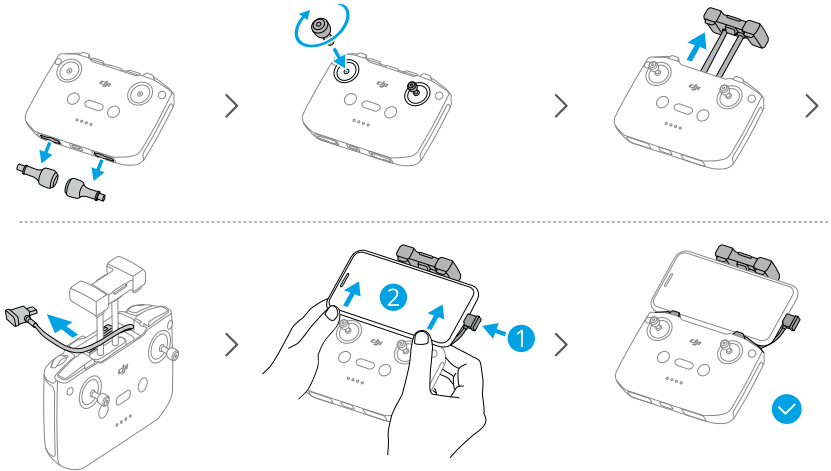

- ⚠ • Om ett meddelande om USB-anslutning visas när en mobil Android-enhet används väljer du endast alternativet för att ladda. Övriga alternativ kan leda till att anslutningen misslyckas.
- Justera hållaren för den mobila enheten för att säkerställa att din mobila enhet sitter säkert.

Aktivering

Drönaren behöver aktiveras före första användningen. Tryck på strömbrytaren och tryck sedan på den igen och håll ned för att slå på drönaren och fjärrkontrollen, och följ sedan anvisningarna på skärmen för att aktivera drönaren med DJI Fly. En internetanslutning krävs för aktivering.

Firmware-uppdatering

Ett meddelande visas i DJI Fly när en firmware-uppdatering blir tillgänglig. Uppdatera firmware när du ombeds göra det. Annars är vissa funktioner kanske inte tillgängliga.

1.2 Översikt

Drönare

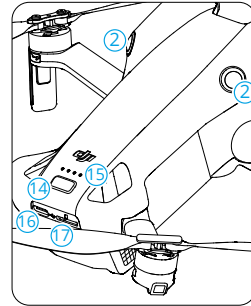
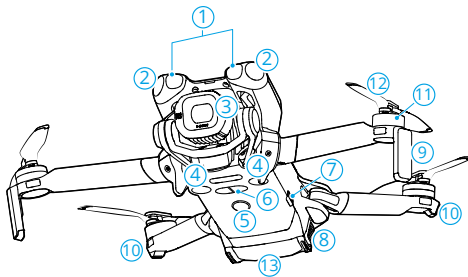

- | | |
|--|--|
| 1. Framåtriktad LiDAR ^[1] | 9. Landningsväxlar (inbyggda antenner) |
| 2. Rundstrålande siktsystem ^[2] | 10. Drönarstatusindikatorer |
| 3. Kardanupphängning och kamera | 11. Motorer |
| 4. Nedåtvisningssystem | 12. Propellrar |
| 5. Extrabelysning | 13. Intelligent Flight-batteri |
| 6. Tredimensionellt, infrarött avkänningssystem ^[1] | 14. På-/av-knapp |
| 7. Sidoknapp | 15. Batterinivåindikatorer |
| 8. Batterispännen | 16. USB-C-port |
| | 17. Kortplats för microSD |

[1] Det tredimensionella infraröda avkänningssystemet och det framåtriktade LiDAR uppfyller säkerhetskravet för mänskliga ögon avseende laserprodukter av klass 1.

[2] Det rundstrålande synsystemet kan känna av hinder i horisontella riktningar och högre.

DJI RC 2 Fjärrkontroll

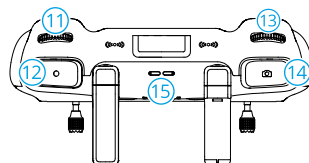
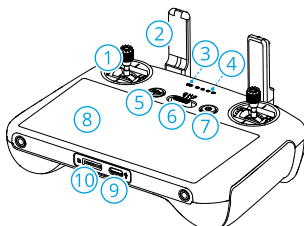

1. Kontrollspakar
2. Antenner
3. Statusindikator
4. Batterinivåindikatorer
5. Knappen Flight Pause (flygpaus)/ Return to Home (återvänd hem, RTH)
6. Flyglägesomkopplare
7. På-/av-knapp
8. Pekskärm
9. USB-C-port
10. microSD-kortplats
11. Kardanratt
12. Inspelningsknapp
13. Kamerakontrollratt ^[1]
14. Fokuserings-/slutar knapp
15. Högtalare
16. Förvaringsfack för kontrollspakar
17. Anpassningsbar C2-knapp ^[1]
18. Anpassningsbar C1-knapp ^[1]

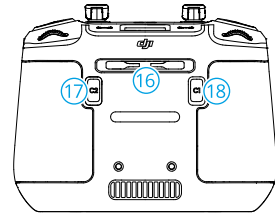

[1] Du kan se och ställa in knappfunktionen genom att gå till kameravyn i DJI Fly och trycka på *** > Control (kontroll) > Button Customization (Anpassning av knapp).

DJI RC-N3 Fjärrkontroll

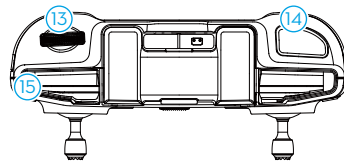
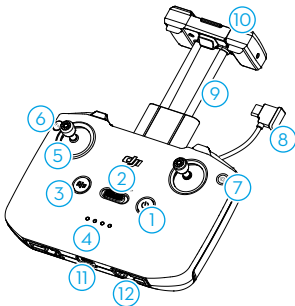

1. På-/av-knapp
2. Flyglägesomkopplare
3. Knappen Flight Pause (flygpaus)/ Return to Home (återvänd hem, RTH)
4. Batterinivåindikatorer
5. Kontrollspakar
6. Anpassningsbar knapp ^[1]
7. Bild-/videoväxlingsknapp
8. Fjärrkontrollkabel
9. Mobilenhetsställare
10. Antenner
11. USB-C-port
12. Förvaringsfack för kontrollspakar
13. Kardanratt
14. Slutar-/inspelningsknapp
15. Fack för mobil enhet

- [1] Du kan se och ställa in knappfunktionen genom att gå till kameravyn i DJI Fly och trycka på **•••** > **Control (kontroll)** > **Button Customization (Anpassning av knapp)**.

Flygsäkerhet

2 Flygsäkerhet

När du har slutfört förberedelserna inför flygningen rekommenderas det att du tränar dina flygfärdigheter och övar på att flyga säkert. Välj ett lämpligt område att flyga i utifrån följande flygkrav och restriktioner. Följ strikt lokala lagar och förordningar när du flyger. Läs "säkerhetsriktlinjerna" före flygning för att säkerställa en säker användning av produkten.

2.1 Flygbegränsningar

GEO-systemet (Geospatial Environment Online)

DJI:s GEO-system (Geospatial Environment Online) är ett globalt informationssystem som ger information i realtid angående uppdateringar om flygsäkerhet och begränsningar och förhindrar UAV:er från att flyga i begränsat luftrum. I undantagsfall kan begränsade områden låsas upp för att tillåta flygningar. Dessförinnan måste du lämna in en begäran om upplåsning baserad på den aktuella begränsningsnivån i det avsedda flygområdet. GEO-systemet följer kanske inte helt och hållet lokala lagar och förordningar. Du är ansvarig för din egen flygsäkerhet och måste rådgöra med de lokala myndigheterna om relevanta lag- och regelverkskrav innan de begär att få låsa upp ett område med begränsat tillträde. Mer information om GEO-systemet finns på <https://fly-safe.dji.com>.

Flyggränser

Av säkerhetsskäl är flyggränserna aktiverade enligt standard för att hjälpa dig att flyga drönare på ett säkert sätt. Du kan konfigurera flyggränser för höjd och avstånd. Höjdgränser, distansgränser och GEO-zonfunktioner hanterar flygningen säkert när Global Navigation Satellite System (GNSS) är tillgängligt. Endast höjden kan begränsas när GNSS inte är tillgängligt.

Flyghöjd och distansgränser

Maximal höjd begränsar en drönarens flyghöjd, medan maximalt avstånd begränsar drönarens flygradie runt drönarens hempunkt. Dessa gränser kan ändras i DJI Fly-appen för att förbättra flygsäkerheten.

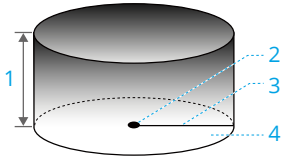

1. Maxhöjd
2. Hempunkt (horisontal position)
3. Maxavstånd
4. Drönarens höjd när du startar

Stark GNSS-signal

	Flygbegränsningar	Meddelande i DJI Fly-appen
Maxhöjd	Drönarens höjd kan inte överskrida det angivna värdet i DJI Fly.	Maximal flyghöjd uppnådd.
Maxavstånd	Avståndet i en rak linje från drönaren till hempunkten får inte överstiga det maximala flygavståndet som har ställts in i DJI Fly.	Maximalt flygavstånd uppnått.

Svag GNSS-signal

	Flygbegränsningar	Meddelande i DJI Fly-appen
Maxhöjd	<ul style="list-style-type: none"> • Höjden begränsas till 30 m från startplatsen om belysningen är tillräcklig. • Höjden är begränsad till 2 m över marken om belysningen inte är tillräcklig och det tredimensionella infraröda avkänningssystemet är i drift. • Höjden är begränsad till 30 m över startpunkten om belysningen inte är tillräcklig och det tredimensionella infraröda avkänningssystemet inte fungerar. 	Maximal flyghöjd uppnådd.
Maxavstånd	Ingen begränsning	

- ⚠ • Varje gång drönaren slås på tas höjdgränsen bort automatiskt så länge GNSS-signalen blir stark (GNSS-signalstyrka ≥ 2) och gränsen träder inte i kraft även om GNSS-signalen blir svag efteråt.
- Om drönaren flyger utanför den inställda flygsträckan på grund av tröghet kan du fortfarande styra drönaren men kan inte flyga den längre bort.

GEO-zoner

DJI:s GEO-system anger säkra flygrutter, ger risknivåer och säkerhetsmeddelanden för enskilda flygningar och ger information om begränsat luftrum. Alla begränsade flygområden kallas GEO-zoner, och de delas sedan in i Begränsade zoner, Behörighetszoner, Varningszoner, Förstärkta varningszoner och Höjdzoner. Du kan ta del av sådan information i realtid i DJI Fly. GEO-zoner är specifika flygområden, inklusive men inte begränsat till flygplatser, platser för stora evenemang, platser där det har uppstått nödsituationer (t.ex. skogsbränder), kärnkraftverk, fängelser, statliga fastigheter och militära anläggningar. Som standard begränsar GEO-systemet lyftningar och flygningar i zoner som kan ge upphov till säkerhetsrisker. En GEO-zonkarta med omfattande information om GEO-zoner runt om i världen finns på DJI:s officiella hemsida: <https://fly-safe.dji.com/nfz/nfz-query>.

Låsa upp GEO-zoner

Självupplåsande är avsett för upplåsning av behörighetszoner. För att slutföra självupplåsande måste du skicka in en upplåsningsbegäran via DJI FlySafe-webbplatsen på <https://fly-safe.dji.com>. När upplåsningsbegäran har godkänts kan du synkronisera upplåsningslicensen via DJI Fly-appen. För att låsa upp zonen kan du alternativt starta eller flyga drönaren direkt till den godkända auktoriseringszonen och följa anvisningarna i DJI Fly för att låsa upp zonen.

Anpassad upplåsning är skraddarsydd för användare med särskilda krav. Den anger användardefinierade anpassade flygområden och tillhandahåller flygtillståndsdokument som är specifika för olika användares behov. Detta upplåsningsalternativ är tillgängligt i alla länder och regioner och kan begäras via DJI FlySafe-webbplatsen på <https://fly-safe.dji.com>.

-
-  • För att säkerställa flygsäkerheten kommer drönaren inte att kunna flyga ut ur den olåsta zonen efter att ha gått in i den. Om Home Point ligger utanför den olåsta zonen kommer drönaren inte att kunna återvända hem.
-

2.2 Flygmiljökrav

1. FLYG INTE i dåliga väderförhållanden, exempelvis kraftig vind, snö, regn och dimma.
2. Flyg bara i öppna områden. Höga byggnader och stora metallstrukturer kan påverka precisionen för drönarens kompass och GNSS-system. Efter start ska du se till att du meddelas med röstmeddelandet Home Point is updated (hempunkten är uppdaterad) innan du fortsätter flygningen. Om drönaren har lyft nära byggnader kan noggrannheten hos Home Point (hempunkten) inte garanteras. Var i detta fall noga

uppmärksam på drönarens aktuella position under auto-RTH. När drönaren är nära Home Point (hempunkten) rekommenderar vi att auto-RTH avbryts och att drönaren styrs manuellt för att landa på lämplig plats.

3. Flyg drönaren inom ditt synfält (VLOS). Undvik att berg och träd blockerar GNSS-signalerna. All flygning bortom synfältet (BVLOS) får endast genomföras när drönarens prestanda, pilotens kunskap och färdigheter och användningens säkershantering uppfyller lokala bestämmelser för BVLOS. Undvik hinder, folksamlingar, träd och vattensamlingar. Av säkerhetsskäl får du INTE flyga drönaren nära flygplatser, motorvägar, tågstationer, järnvägar, stadskärnor och andra känsliga områden, förutom om du skaffar ett tillstånd eller godkännande enligt lokala bestämmelser.
4. När GNSS-signalen är svag bör du bara flyga drönaren i områden med god belysning och sikt. Siktsystemet kanske inte fungerar som det ska vid dåliga ljusförhållanden.
5. Minimera störningar genom att undvika områden med höga nivåer av elektromagnetism, såsom platser nära kraftledningar, basstationer, transformatorstationer och sändningstorn.
6. Drönarens och batteriets prestanda är begränsade när man flyger på hög höjd. Flyg med försiktighet. FLYG INTE över den angivna höjden.
7. Drönarens bromssträcka påverkas av flyghöjden. Ju högre höjd, desto större bromssträcka. När du flyger på hög höjd ska du reservera tillräcklig bromssträcka för att säkerställa flygsäkerheten.
8. GNSS kan inte användas på drönaren i polarregioner. Använd siktsystemet istället.
9. Starta INTE från rörliga föremål såsom bilar, fartyg och flygplan.
10. Starta INTE från enfärgade ytor eller ytor med stark reflektion såsom ett biltak.
11. Var försiktig när du lyfter i öknen eller från en strand för att undvika att sand kommer in i drönaren.
12. Använd INTE drönaren i en miljö där det finns risk för brand eller explosion.
13. Använd drönaren, fjärrkontrollen, batteriet och batteriladdningshubben i torra miljöer.
14. Använd INTE drönaren, fjärrkontrollen, batteriet och batteriladdaren i närheten av olyckor, bränder, explosioner, översvämningar, tsunamier, laviner, jordskred, jordbävningar, damm eller sandstormar, saltstänk, eller svampangrepp.
15. Använd INTE drönaren nära fågelflockar.

2.3 Användning av drönaren på ett ansvarsfullt sätt

För att undvika kollision, allvarlig personskada och materiella skador ska du observera följande regler:

1. Se till att du INTE är påverkad av bedövningsmedel, alkohol eller droger eller lider av yrsel, trötthet, illamående eller andra åkommor som kan försämra din förmåga att använda drönaren på ett säkert sätt.
2. Efter landning stäng först av drönaren och stäng sedan av fjärrkontrollen.
3. Tappa INTE, starta inte, avfyra inte eller på annat sätt projicera farliga nyttolaster på eller mot byggnader, personer eller djur, som skulle kunna orsaka personskador eller egendomsskador.
4. Använd INTE en drönare som har skadats av misstag, kraschat eller som inte är i gott skick.
5. Se till att du har tillräckligt med utbildning och beredskapsplaner för nödsituationer och incidenter.
6. Se till att du har en färdplan. Flyg INTE drönaren på ett vårdslöst sätt.
7. Respektera andras personliga integritet när du använder kameran. Se till att följa lokala sekretesslagar, förordningar och moraliska riktlinjer.
8. Använd INTE denna produkt i något annat syfte än för allmänt personligt bruk.
9. Använd den INTE för olagliga eller olämpliga ändamål, som t.ex. spionage, militära aktiviteter eller otillåtna undersökningar.
10. Använd INTE denna produkt för att förtala, missbruka, trakassera, förfölja, hota eller på annat sätt kränka juridiska rättigheter, som t.ex. andras rätt till personlig integritet och publicitet.
11. Du får INTE göra intrång på andras privata egendom.

2.4 Checklista före flygning

1. Ta bort alla skyddsdelar från drönaren.
2. Se till att Intelligent Flight-batteriet och propellrarna är säkert monterade.
3. Se till att fjärrkontrollen, den mobila enheten och Intelligent Flight-batteriet är fulladdade.
4. Se till att drönarens armar och propellrar är utfällda.
5. Kontrollera att kardanupphängningen och kameran fungerar normalt.
6. Kontrollera att inget hindrar motorerna och att de fungerar normalt.
7. Kontrollera att DJI Fly är korrekt ansluten till drönaren.
8. Se till att alla kameralinser och sensorer är rena.
9. Använd endast DJI-originaldelar eller DJI-auktoriserade delar. Icke-auktoriserade komponenter kan orsaka systemfel och äventyra säkerheten.

10. Se till att Manual Obstacle Avoidance (åtgärd för hinderseliminering) är inställd i DJI Fly och att **Max Altitude (maxhöjd)**, **Max Distance (maxavstånd)** och **Auto RTH Altitude (auto-RTH-höjd)** är korrekt inställda enligt lokala lagar och förordningar.

Grundläggande flygning



3 Grundläggande flygning

3.1 Autostart/landning

Autostart

1. Starta DJI Fly och öppna kameravyn.
2. Slutför alla steg i checklisten före flygning.
3. Tryck på . Om villkoren är säkra för start ska du trycka på och hålla ned knappen för att bekräfta.
4. Drönaren lyfter och svävar över marken.

Autolandning

1. Om villkoren är säkra för landning trycker du på  och håller  nedtryckt för att bekräfta.
2. Autolandning kan avbrytas genom att trycka på .
3. Om nedåtsiktsystemet fungerar som det ska kommer landningsskyddet att aktiveras.
4. Motorerna stannar automatiskt efter landning.

 • Välj en lämplig plats för landning.

3.2 Starta/stoppa motorerna

Starta motorerna

Utför ett CSC (Combination Stick Command) enligt nedan för att starta motorerna. När motorerna har börjat snurra släpper du båda spakarna samtidigt.



Stoppa motorerna

Motorerna kan stoppas på två sätt:

Metod 1: När drönaren har landat trycker du ner gaspådragsspaken och håller den intryckt tills motorerna stannar.

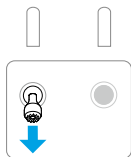

Metod 2: När drönaren har landat utför du en CSC enligt nedan tills motorerna stannar.



Stoppa motorerna under flygning

⚠ • Om du stoppar motorerna mitt i flygningen innebär det att drönaren kraschar.

Standardinställningen för **Emergency Propeller Stop** (nödstopp av propeller) i DJI Fly-appen är **endast för nödfall**, vilket innebär att motorerna endast kan stoppas mitt i flygningen när drönaren upptäcker att det befinner sig i en nödsituation, t.ex. när drönaren är inblandad i en kollision, en motor har stannat, drönaren rullar i luften eller drönaren är utom kontroll och stiger eller sjunker mycket snabbt. För att stoppa motorerna under flygningen utför du samma CSC som användes för att starta motorerna. Observera att du måste hålla ned kontrollspakarna i två sekunder medan CSC utförs för att stoppa motorerna. **Emergency Propeller Stop (nödpropellerstopp)** kan ändras till **Anytime (när som helst)** i appen av användare. Använd detta alternativ med försiktighet.

3.3 Kontrollera drönaren

Fjärrkontrollens kontrollspakar kan användas för att styra drönaren rörelser. Kontrollspakarna kan användas i Läge 1, Läge 2 eller Läge 3, enligt nedan.

Fjärrkontrollens standardkontrolläge är läge 2. I den här handboken används läge 2 som ett exempel för att illustrera hur man använder kontrollspakarna. Ju mer spaken förs bort från mitten, desto snabbare rör sig drönaren.

Läge 1

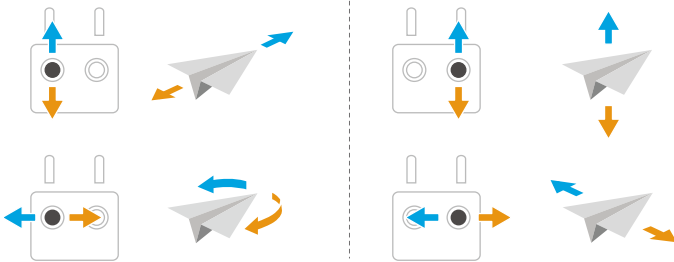

Läge 2

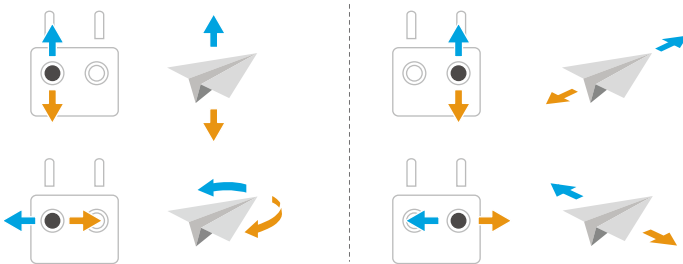

Läge 3

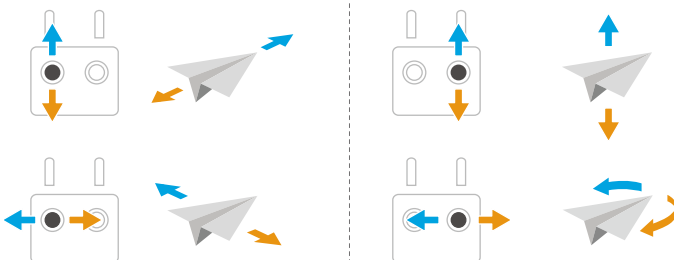

3.4 Start-/landningsprocedurer

- ⚠ • Använd INTE drönaren om ljusförhållandena är för ljusa eller för mörka när du använder fjärrkontrollen för att övervaka flygningen. Du är ansvarig för korrekt

justering av displayens ljusstyrka och mängden direkt solljus på monitorn under flygdrift, för att undvika problem med att se skärmen tydligt.

1. Checklisten före flygning är utformad för att hjälpa dig spela in videor medan du flyger säkert. Gå igenom den fullständiga checklisten för flygning före varje flygning.
2. Placera drönaren på ett öppet, plant område med baksidan av drönaren vänt mot dig.
3. Starta fjärrkontrollen och drönaren.
4. Starta DJI Fly och öppna kameravyn.
5. Vänta tills drönarens självdiagnostik har slutförts. Om DJI Fly inte visar någon avvikande varning kan du starta motorerna.
6. Tryck långsamt upp gasreglagespaken för att lyfta.
7. För att landa svävar du över en plan yta och trycker ner gasreglagespaken för att gå ner.
8. Efter landning trycker du gasreglagespaken nedåt och håller ned den tills motorerna stannar.
9. Stäng av drönaren innan fjärrkontrollen.

3.5 Videoförslag och tips

1. Välj önskat funktionsläge för kardanupphängningen i DJI Fly.
2. Vi rekommenderar att ta fotografier eller göra videoinspelningar vid flygning i normal- eller fotograferingsläge.
3. Flyg INTE i dåligt väder, t.ex. under regniga eller blåsiga dagar.
4. Välj kamerainställningarna som bäst passar dina behov.
5. Utför flygtester för att upprätta flygrutter och förhandsgranska scener.
6. Tryck försiktigt på kontrollspakarna för att säkerställa att drönaren rör sig jämnt och stabilt.

Intelligent Flight- läge

4 Intelligent Flight-läge



Vi rekommenderar att du klickar på länken nedan eller skanna QR-koden för att se handledningsvideon.



<https://www.dji.com/mini-5-pro/video>

4.1 FocusTrack

Spotlight (Strålkastare)

Gör att kameran med kardanupphängningen är riktad mot motivet hela tiden medan flygningen kontrolleras.

När siktsystemet fungerar normalt kommer drönaren att kringgå eller bromsa om ett hinder upptäcks, enligt åtgärden för hindereliminering som är inställd på **Bypass** (kringgå) eller **Brake (bromsa)**DJI Fly.

 Hinderseliminering är inaktiverat i sportläge.

Motiv som stöds:

- Stationära motiv
- Rörliga motiv (endast fordon, båtar och människor)

Intressepunkt (POI)

Tillåter drönaren flyga runt motivet.

Drönaren kommer att kringgå hinder oavsett inställningarna i DJI Fly för flyglägen eller åtgärden för hindereliminering när siktsystemen fungerar normalt.

Motiv som stöds:

- Stationära motiv
- Rörliga motiv (endast fordon, båtar och människor)

ActiveTrack

Drönaren följer motivet i lägena Manuell och Automatisk rörelse.

- Manuellt: Tryck eller dra spårningshjulet för att ändra spårningsriktning, och drönaren flyger automatiskt från sin nuvarande position 📍 längs den genererade banan till den valda spårningsriktningen 📍 och fortsätter spåra. Användare kan också manuellt justera spårningsriktning, höjd och avstånd med hjälp av kontrollspakarna. Tryck på ikonen 📍 för FocusTrack-inställningar för att ställa in spårningsparametrar i appen.

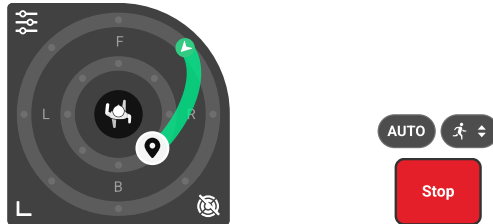

- Automatisk rörelse: Tryck på AUTO-ikonen 📍 AUTO för att aktivera eller inaktivera Automatisk rörelse. Drönaren justerar kontinuerligt sin flygbana för att följa motivet baserat på flygmiljön.

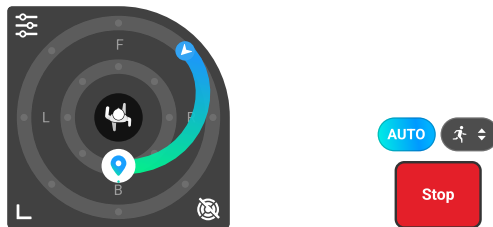

- ⚠️ I läget Automatisk rörelse kommer drönaren att följa motivet med hjälp av appens standardspårningsparametrar. Anpassade FocusTrack-inställningar kommer inte att gälla. Var uppmärksam på flygmiljön och säkerställ flygsäkerheten.
- Om du rör en kontrollspak eller använder spårningshjulet kommer drönaren att lämna automatiskt rörelseläge.

Drönaren kommer att kringgå hinder oavsett inställningarna i DJI Fly för flyglägen eller åtgärden för hindereliminering när siktsystemen fungerar normalt.

Motiv som stöds:

Rörliga motiv (endast fordon, båtar och människor). Autoläget stöder endast fordon och människor.

När motivet är en person kan drönaren automatiskt upptäcka olika fotograferingsscener. Användare kan också trycka på ikonen  för fotograferingsscen för att manuellt byta scen. Baserat på den valda scenen tillämpar drönaren motsvarande spårningsparametrar.

- ⚠ • För skidåkningsscener kan spårningsavstånd och höjd endast justeras med hjälp av kontrollspakarna. Att ställa in spårningsparametrar i appen är inte möjligt för skidåkning. Drönaren kommer att bibehålla bakre spårning av motivet, och justering av spårningsriktningen stöds inte.
- Ställ INTE in fotograferingsscenen manuellt till Standard eller Cykling vid skidåkning. Då kan spårningseffekten och flygsäkerheten inte garanteras.

I ActiveTrack anges de avstånds- och höjdivervall som stöds mellan drönaren och motivet nedan.

Motiv	Människor	Fordon/båtar
Horisontellt avstånd	4–20 m	4–50 m
Höjd	0,5–50 m	0,5–50 m

- ⚠ • Drönaren flyger till det avstånd och höjdivervall som stöds om avståndet och höjden är utom räckhåll när ActiveTrack börjar.
- Det rekommenderas att hastigheten för det rörliga motivet inte överstiger 12 m/s, annars kommer drönaren inte att kunna spåra ordentligt.

Meddelande

- ⚠ • Drönaren kan inte undvika rörliga hinder som människor, djur eller fordon. När du använder FocusTrack ska du vara uppmärksam på omgivningen för att säkerställa flygsäkerheten.
- Använd INTE FocusTrack i områden med små eller tunna föremål (t.ex. trädgrenar eller kraftledningar), transparenta objekt (t.ex. vatten eller glas) eller monokroma ytor (t.ex. vita väggar).
- Var alltid beredd på att trycka på knappen Flight Pause (Flygpaus) på fjärrkontrollen eller tryck på  i DJI Fly för att köra drönaren manuellt i händelse av en nödsituation.
- Var extra vaksam vid användning av FocusTrack i någon av följande situationer:
 - Det spårade motivet rör sig inte på ett jämnt plan.
 - Det spårade motivet ändrar form drastiskt i rörelse.
 - Det spårade motivet är utom synhåll under en längre period.

- Det spårade objektet befinner sig i stora monokroma områden som snötäckta områden eller öknar.
- Det spårade motivet har en liknande färg eller ett liknande mönster som den omgivande miljön.
- Belysningen är extremt mörk (< 300 lux) eller ljus (> 10 000 lux).
- Se till att följa lokala sekretesslagar och föreskrifter vid användning av FocusTrack.
- Vi rekommenderar att du endast spårar bilar, båtar och människor (men inte barn). Flyg med försiktighet vid spårning av andra motiv.
- När det gäller motiv i rörelse avser fordon bilar och små till medelstora båtar. Spåra INTE en radiostyrd bil eller båt.
- Motivets spårning kan oavsiktligt växlas till ett annat motiv om de passerar nära varandra.

Använda FocusTrack

Innan du aktiverar FocusTrack ska du se till att flygmiljön är öppen och utan hinder och med tillräcklig belysning.

Tryck på FocusTrack-ikonen [⊞] på vänster sida av kameravyn eller välj motivet på skärmen för att aktivera FocusTrack. När du har aktiverat den trycker du på FocusTrack-ikonen [⊞] igen för att avsluta.



Under användning, tryck på Flight Pause-knappen på fjärrkontrollen för att avbryta objektvalet.

4.2 MasterShots

Drönaren väljer en förinställd flygrutt baserat på typ av motiv och avstånd, och tar automatiskt olika klassiska flygfoton.



Meddelande



- Använd MasterShots på platser som är fria från byggnader och andra hinder. Se till att det inte finns några människor, djur eller andra hinder i flygbanan.
- Var alltid uppmärksam på hinder runt omkring drönaren och använd fjärrkontrollen för att undvika kollisioner eller att drönaren blockeras.

- Använd INTE MasterShots i någon av följande situationer:
 - ♦ När motivet har blockerats under en längre period eller är utanför siktlinjen.
 - ♦ När objektet befinner sig i stora monokroma områden som snötäckta områden eller öknar.
 - ♦ När motivet har en liknande färg eller ett liknande mönster som omgivningen.
 - ♦ När motivet är i luften.
 - ♦ När föremålet rör sig för snabbt.
 - ♦ Belysningen är extremt mörk (< 300 lux) eller ljus (> 10 000 lux).
 - Använd INTE MasterShots på platser nära byggnader eller där GNSS-signalen är svag. Annars kan flygbanan bli instabil.
 - Se till att följa lokala sekretesslagar och föreskrifter vid användning av MasterShots.
-

Använda MasterShots

1. Tryck på ikonen för fotograferingsläge på höger sida av kameravyn och välj MasterShots .
2. När du har dragit och valt motivet och justerat fotograferingsområdet, trycker du på  för att börja spela in och drönaren börjar flyga och spela in automatiskt. Drönaren kommer att flyga tillbaka till sin ursprungssposition när inspelningen är klar.
3. Tryck en gång på  eller knappen Flight Pause (flygpaus) på fjärrkontrollen. MasterShots avslutas omedelbart och drönaren svävar på platsen.

4.3 QuickShots



QuickShots inkluderar flera fotograferingslägen. Drönaren spelar automatiskt in enligt det valda fotograferingsläget och genererar automatiskt ett kort videoklipp.

Meddelande

-  • Se till att det finns tillräckligt med utrymme vid användning av Boomerang. Tillåt en radie på minst 30 m runt drönaren och ett utrymme på minst 10 m ovanför drönaren.
- Se till att det finns tillräckligt med utrymme vid användning av Asteroid. Tillåt minst 40 m bakom och 50 m ovanför drönaren.

- Använd QuickShots på platser som är fria från byggnader och andra hinder. Se till att det inte finns några människor, djur eller andra hinder i flygbanan.
- Var alltid uppmärksam på föremål runt omkring drönaren och använd fjärrkontrollen för att undvika kollisioner eller att drönaren blockeras.
- Använd INTE QuickShots i någon av följande situationer:
 - ♦ När motivet har blockerats under en längre period eller är utanför siktlinjen.
 - ♦ När objektet befinner sig i stora monokroma områden som snötäckta områden eller öknar.
 - ♦ När motivet har en liknande färg eller ett liknande mönster som omgivningen.
 - ♦ När motivet är i luften.
 - ♦ När föremålet rör sig för snabbt.
 - ♦ Belysningen är extremt mörk (< 300 lux) eller ljus (> 10 000 lux).
- Använd INTE QuickShots på platser nära byggnader eller där GNSS-signalen är svag. Annars blir flygbanan instabil.
- Se till att följa lokala sekretesslagar och förordningar vid användning av QuickShots.



Använda QuickShots

1. Tryck på ikonen för fotograferingsläge på höger sida av kameravyn och välj QuickShots .
2. När du har valt ett underläge trycker du på plus-ikonen eller drar och väljer motivet på skärmen. Tryck sedan på  för att börja fotografera. Drönaren spelar in bilder medan den flyger i en förinställd flygbana enligt valt alternativ och skapar sedan en video. Drönaren kommer att flyga tillbaka till sin ursprungsposition när inspelningen är klar.
3. Tryck en gång på  eller knappen Flight Pause (flygpaus) på fjärrkontrollen. QuickShots avslutas omedelbart och drönaren svävar på platsen.

4.4 Hyperlapse

Hyperlapse tar ett visst antal bilder i enlighet med tidsintervallet och kompilerar sedan dessa foton till en några sekunder lång video. Det är särskilt lämpligt för att spela in scener utan med element i rörelse, t.ex. trafikflöde, moln i rörelse samt soluppgångar och -nedgångar.



Använda Hyperlapse

1. Tryck på ikonen för fotograferingsläge på kameravyn och välj Hyperlapse .
2. Välj läget Hyperlapse. När du har ställt in relaterade parametrar trycker du på avtryckaren/inspelningsknappen  för att påbörja processen.
3. Tryck på  eller stoppknappen på fjärrkontrollen för att avsluta Hyperlapse och sväva på platsen med drönaren.

4.5 Waypoint Flight (vägpunktsflygning)



Med Waypoint Flight (vägpunktsflygning) kan du ställa in vägpunkter för olika fotograferingsplatser i förväg och sedan skapa en flygrutt baserat på angivna vägpunkter. Drönaren kommer sedan automatiskt att flyga längs den förinställda rutten och slutföra de förinställda kameraåtgärderna.

Flygrutterna kan sparas och upprepas vid olika tidpunkter för att spela in förändringar under en årstid och effekter mellan dag och natt.

-
-  • Innan du aktiverar läget Waypoint Flight (vägpunktsflygning) ska du trycka på ***** > Safety (säkerhet) > Manual Obstacle Avoidance (åtgärd för hindereliminering)** för att kontrollera åtgärden för hindereliminering. När åtgärden för hindereliminering har ställts in på **Bypass (kringgå)** eller **Brake (bromsa)** bromsar drönaren och svävar på samma plats om ett hinder detekteras under Waypoint Flight (vägpunktsflygning). Drönaren kan inte undvika hinder om den är inställd på **Off**.
 - Flygrutten kommer att krökas mellan vägpunkter, så flygplanshöjden mellan vägpunkter kan bli lägre än vägpunkternas höjder under flygningen. Se till att undvika eventuella hinder nedanför när du anger en vägpunkt.
-
-  • Innan du startar kan du bara använda kartan för att lägga till vägpunkter.
 - Anslut fjärrkontrollen till internet och ladda ned kartan innan du använder den för att lägga till en vägpunkt.
 - Om **Camera Action (kameraåtgärd)** är inställd på **None (ingen)**, kommer drönaren bara att flyga automatiskt. Du måste styra kameran manuellt under flygningen.
 - Om du redan har ställt in **Heading (kurs)** och **Gimbal Tilt (kardanupphängningens lutningsvinkel)** till **Face POI (riktad mot POI)**, länkas POI automatiskt till dessa vägpunkter.

- Vid användning av Waypoint Flight (vägpunktsflygning) inom EU kan åtgärden för **On Signal Lost (vid förlorad signal)** inte ställas in på **Continue (fortsätt)**.

Användning av Waypoint Flight (vägpunktsflygning)



1. Tryck på  till vänster om kameravyn för att aktivera Waypoint Flight.
2. Följ instruktionerna på skärmen för att slutföra inställningarna och utföra flygrutten.
3. Tryck på ikonen för vägpunktsflygning  igen för att avsluta vägpunktsflygning och flygrutten sparas automatiskt i Bibliotek.

4.6 Farthållare

Farthållare låser flyghastigheten och gimbals rotationshastighet, vilket gör kontrollen enklare och kamerarörelserna smidigare. Fler kamerarörelser, såsom spiraluppgång och gimbalrotation, kan uppnås genom att öka styrspakens och rattens inmatning.

-  • Hinderelimineringen hos farthållaren anpassar sig till det aktuella flygläget. Flyg försiktigt.

Användning av farthållare

1. Ställ in en anpassningsbar knapp på fjärrkontrollen till farthållare.
 2. Tryck på knappen för farthållare samtidigt som du trycker på kontrollspakarna så flyger drönaren automatiskt i den nuvarande hastigheten.
 3.
 - DJI RC 2: När du justerar gimbalvinkeln med fjärrkontrollens ratt, tryck på farthållarknappen, så bibehåller gimbals sin nuvarande rotationshastighet och riktning. Det rekommenderas att ställa in kamerans kontrollratt till gimbalrullning.
 - DJI RC-N3: Automatisk gimbalrotation stöds inte via farthållarknappen.
-
-  • Gimbals rotation kommer att stanna när gimbals når sin rörelsegräns.
 - Under gimbalrotation, om du justerar gimbals vinkel, kommer gimbals att utföra motsvarande justering och sedan fortsätta rotera.
-
4. Tryck på knappen Flight Pause (flygpaus) på fjärrkontrollen en gång eller tryck på  för att avsluta farthållaren.

Drönare

5 Drönare

5.1 Flygläge

Drönaren stöder följande flyglägen, som kan växlas via flyglägesomkopplaren på fjärrkontrollen.

Normalläge: Normalläge är praktiskt för de flesta flygscenarierna. Drönaren kan sväva exakt på samma plats, flyga stabilt och använda Intelligent Flight-lägen.

Sportläge: Maximal horisontal flyghastighet för drönaren kommer att bli högre när den jämförs med Normalläge. Observera att hindereliminering är inaktiverat i Sport-läget.

Fotograferingsläge: Fotograferingsläge är baserat på Normalläget med en begränsad flyghastighet, vilket gör drönaren stabilare under inspelning.

Drönaren ändras automatiskt till Attitydläge (ATTI) när siktsystemet är otillgängliga eller inaktiverat och när GNSS-signalen är svag eller kompassen upplever störningar. I ATTI-läget kan drönaren lättare påverkas av omgivningarna. Miljöfaktorer, såsom vind, kan resultera att drönaren driver horisontellt, vilket kan innebära risker, speciellt vid flygning i trånga utrymmen. Eftersom drönaren inte kommer att kunna sväva eller bromsa automatiskt bör piloten landa drönaren så fort som möjligt för att undvika olyckor.

-
- 💡 • Flyglägena är endast effektiva för manuell flygning och farthållning.
-
- ⚠️ • Siktsystemet är inaktiverat i Sportläge, vilket innebär att drönaren inte kan känna av hinder på den automatiska rutten. Du måste vara uppmärksam på den omgivande miljön och styra drönaren för att undvika hinder.
 - Maximal hastighet och bromssträcka för drönaren ökar avsevärt i sportläge. En minsta bromssträcka på 30 m krävs i vindfria förhållanden.
 - En minsta bromssträcka på 10 m krävs under vindfria förhållanden när drönaren är på väg uppåt eller nedåt i sportläge eller normalläge.
 - Drönarens respons ökar avsevärt i Sport-läget, vilket innebär att en liten kontrollspaksrörelse på fjärrkontrollen gör att drönaren förflyttar sig en längre sträcka. Se till att behålla tillräckligt manövreringsutrymme under flygning.
 - Du kan uppleva skakningar i videor som spelas in i Sportläget.
-

5.2 Drönarstatusindikatorer

När drönaren har två statusindikatorer.

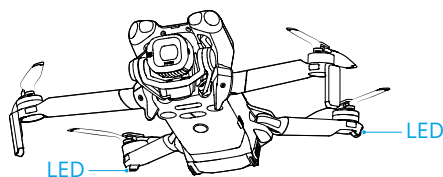

När drönaren är på men motorerna inte är igång visar drönarens statusindikatorer drönarens aktuella status.

Beskrivningar av drönarens statusindikatorer

Normal status		
	Blinkar omväxlande med rött, gult och grönt sken	Slå på och utför självdiagnostiktester
	Blinkar gult fyra gånger	Värmer upp
	Blinkar med långsamt grönt sken	GNSS aktiverat
	Blinkar grönt två gånger, upprepade gånger	Siktsystem aktiverat
	Blinkar långsamt med gult sken	GNSS och siktsystemet är inaktiverat (ATTI-läge aktiverat)
Varningstillstånd		
	Blinkar snabbt med gult sken	Signalfel för fjärrkontroll
	Blinkar långsamt med rött sken	Start är inaktiverad (t.ex. på grund av lågt batteri) ^[1]
	Blinkar snabbt med rött sken	Kritiskt låg batterinivå
	Fast rött sken	Kritiskt fel
	Blinkar omväxlande rött och gult	Kompasskalibrering krävs

[1] Om drönaren inte kan lyfta medan statusindikatorerna blinkar långsamt rött ska du se varningsmeddelandet i DJI Fly.

När motorerna startar blinkar drönarens statusindikatorer grönt. På kinesiska fastlandet blinkar statusindikatorn på drönarens vänstra sida röd och statusindikatorn på höger sida blinkar grön.

-
- ⚠ • Kraven på ljusförhållanden varierar beroende på regionen. Följ lokala lagar och förordningar.
-

5.3 Return to Home (återvänd hem, RTH)

Läs innehållet i detta avsnitt noggrant för att säkerställa att du är bekant med drönarens beteende i Return to Home (återvänd hem, RTH).

Funktionen Return to Home (RTH) återför automatiskt drönaren tillbaka till senast registrerade hempunkt. RTH-funktionen kan utlösas på tre sätt: användaren utlöser RTH aktivt, drönaren har lågt batteri eller fjärrkontrollens signal går förlorad (Felsäker RTH utlöses). Om drönaren har registrerat hempunkten korrekt och positioneringssystemet fungerar normalt kommer drönaren automatiskt att flyga tillbaka och landa vid hempunkten när RTH-funktionen utlöses.

-
- 📖 • **Hempunkt:** Hempunkten registreras vid start om drönaren har en stark GNSS-signal ²⁶ eller belysningen är otillräcklig. När hempunkten har registrerats avger DJI Fly ett röstmeddelande. Om det blir nödvändigt att uppdatera startpunkten under en flygning (t.ex. om du ändrar din position) kan startpunkten uppdateras manuellt på sidan ***** > Safety (säkerhet)** i DJI Fly. När drönaren används med DJI RC 2-fjärrkontrollen är [Dynamisk hemposition](#) tillgänglig.
-

Under RTH visas AR RTH-rutten i kameravyn för att hjälpa dig visa returbanan och garantera en säker flygning. Kameravyn visar också AR-hempunkten. När drönaren når området ovanför hempunkten vänds kameran med kardanupphängningen automatiskt nedåt. AR-drönarens skugga syns i kameravyn när drönaren närmar sig marken, vilket ger dig kontroll över drönaren för att landa med mer precision på önskad plats.

AR-hempunkten, AR RTH-rutten och AR-drönarskuggan visas i kameravyn som standard. Displayen kan ändras i ***** > Safety (säkerhet) > AR Settings (AR-inställningar)**.

-
- ⚠ • AR RTH-rutten används endast som referens och kan avvika från den faktiska flygrutten i olika scenarier. Var alltid uppmärksam på livevisningen på skärmen under RTH. Flyg med försiktighet.
 - Under RTH justerar drönaren automatiskt kardanupphängningens lutningsvinkel så att kameran riktas mot RTH-rutten som standard. Använd kardanupphängningsratten för att justera kameraorienteringen eller tryck på de anpassningsbara knapparna på fjärrkontrollen för att omcentrera kameran att hejda drönaren från att justera kardanlutningen på automatisk väg. Detta kan förhindra att AR RTH-rutten visas.
-

Meddelande

- ⚠ • Om positioneringssystemet fungerar onormalt kommer drönaren eventuellt inte att kunna återgå till hempunkten på normalt sätt. Under felsäker RTH och om positioneringssystemet fungerar onormalt är det möjligt att drönaren övergår i ATTI-läge och landar automatiskt.
- När det inte finns någon GNSS ska du inte flyg över vattenytor, byggnader med glasytor eller i scenarier där höjden över marken är högre än 30 meter. Om positioneringssystemet fungerar onormalt kommer drönaren att gå in i ATTI-läge.
- Det är viktigt att konfigurera en lämplig RTH-höjd före varje flygning. Starta DJI Fly och ställ in RTH-höjden.
- Drönaren kan inte känna av hinder under RTH om miljöförhållandena inte är lämpliga för avkänningsystemet.
- GEO-zoner kan påverka RTH-proceduren. Undvik att flyga nära GEO-zoner.
- Drönaren kanske inte kan återgå till startpunkten om vindhastigheten är för hög. Flyg med försiktighet.
- Var extra uppmärksam på små eller fina föremål (t.ex. trädgrenar eller kraftledningar) eller transparenta föremål (t.ex. vatten eller glas) i RTH-proceduren. Avsluta RTH-proceduren och kontrollera drönaren manuellt i en nödsituation.
- Ställ in Advanced RTH (avancerad RTH) som **Preset (förinställning)** om det finns kraftledningar eller sändningstorn som drönaren inte kan undvika på RTH-banan och se till att RTH-höjden är högre än alla hinder.
- Drönaren kommer att bromsa in och återvända till hempunkten i enlighet med de senaste inställningarna om inställningarna för **Advanced RTH (avancerad RTH)** i DJI Fly ändras under RTH.
- Om inställd maxhöjd är lägre än aktuell höjd under RTH kommer drönaren att gå ner på maxhöjden först och sedan fortsätta att återvända hemåt.
- RTH-höjden kan inte ändras under RTH.
- Om det är stor skillnad mellan aktuell höjd och RTH-höjden kan strömförbrukningen inte beräknas exakt på grund av vindhastighetskillnad på olika höjder. Var extra uppmärksam på batterinivån och varningsmeddelanden i DJI Fly.
- När fjärrkontrollens signal är normal under avancerad RTH kan lutningsspaken användas för att styra flyghastigheten, men riktning och höjd kan inte kontrolleras och drönaren kan inte flygas åt vänster eller höger. Att konstant trycka på lutningsspinnen för att accelerera ökar

batteriets energiförbrukningshastighet. Drönaren kan inte kringgå hinder om flyghastigheten överskrider den effektiva avkänningshastigheten. Drönaren bromsar in, svävar på plats och avslutar från RTH-proceduren om lutningsspaken dras ned helt. Drönaren kan styras efter att lutningsspaken släppts.

- Om drönaren når höjdgränsen för drönaren aktuella plats eller för hempunkten medan den stiger under den förinställda RTH-linjen upphör den att stiga och återgår till hempunkten på innevarande höjd. Var uppmärksam på flygsäkerheten under RTH.
- Om startpunkten ligger i höjdzonerna medan drönaren inte gör det, flyger drönaren under höjdgränsen, som kan vara lägre än den inställda RTH-höjden, när den når höjdzonen. Flyg med försiktighet.
- Drönaren kommer att lämna RTH om den omgivande miljön är för komplex för att slutföra RTH, även om avkänningsystemet fungerar som de ska.
- RTH kan inte utlösas under automatisk landning.

Advanced RTH (Avancerad RTH)

Drönaren planerar automatiskt den bästa RTH-banan när Advanced RTH (Avancerad RTH) utlöses, som kommer att visas i DJI Fly och anpassas efter miljön. I RTH kommer drönaren automatiskt att justera flyghastigheten efter miljöfaktorer som vindhastighet och hinder.

Om kontrollsignalen mellan fjärrkontrollen och drönaren är stark, avslutar du RTH genom att trycka på  i DJI Fly eller på RTH-knappen på fjärrkontrollen. Efter att ha avslutat RTH återfår du kontrollen över drönaren.

Utlösarmetod

Användaren utlöser aktivt RTH

Under flygning kan du utlösa RTH genom att hålla RTH-knappen på fjärrkontrollen nedtryckt eller peka på  på vänstra sidan av kameravyn och sedan hålla RTH-ikonen nedtryckt.

Låg batterinivå för drönare

Under flygning visas ett varningsmeddelande i DJI Fly när batterinivån är låg och endast tillräcklig för att flyga till Home Point. Om du trycker för att bekräfta RTH eller inte vidtar någon åtgärd innan nedräkningen är slut initierar drönaren automatiskt RTH för lågt batteri.

Om du avbryter meddelandet om RTH för lågt batteri och fortsätter flyga drönaren, landar drönaren automatiskt om aktuell batterinivå endast kan stödja drönaren tillräckligt länge för att landa från den aktuella höjden.

Automatisk landning kan inte avbrytas, men du kan fortfarande flyga drönaren horisontalt genom att flytta lutningsspaken och rullningsspaken och ändra drönarens sänkningshastigheten genom att flytta gaspådragsspaken. Flyg drönaren till en lämplig plats för att landa så snart som möjligt.

-
- ⚠ • När batterinivån i Intelligent Flight-batteriet är för låg, och det inte finns tillräcklig effekt för att återvända till startpunkten, ska du landa drönaren så snart som möjligt. Annars kraschar drönaren när batteriet är helt slut.
 - Fortsätt INTE att trycka gaspådragsspaken uppåt under automatisk landning. Annars kraschar drönaren när batteriet är helt slut.
-

Signalfel för fjärrkontroll

När fjärrkontrollens signal förloras i mer än sex sekunder initierar drönaren automatiskt Failsafe RTH (Felsäker RTH) om Signal Lost Action (Åtgärd vid förlorad signal) är inställd på RTH. Åtgärden kan också ställas in på Hover (sväva) eller Landing (landning).

När ljus- och omgivningsförhållandena är lämpliga för siktsystemet visar DJI Fly RTH-banan som genererades av drönaren innan signalen förlorades. Drönaren startar RTH med hjälp av avancerad RTH enligt RTH-inställningarna. Drönaren stannar kvar i RTH även om fjärrkontrollens signal återställs. DJI Fly uppdaterar RTH-banan i enlighet med detta.

När belysningen och omgivningarna är olämpliga för siktsystemet kommer drönaren att bromsa in och sväva på plats och sedan initiera Original Route RTH (ursprunglig rutt RTH).

- Om RTH-avståndet (det horisontella avståndet mellan drönaren och Home Point) är längre än 50 m justerar drönaren sin riktning och flyger baklänges för 50 m på sin ursprungliga flygrutt innan den träder in i förinställd RTH.
- Om RTH-avståndet är längre än 5 m men mindre än 50 m justerar drönaren orienteringen och flyger till hempunkten i en rak horisontal linje i nuvarande höjd.
- Drönaren landar omedelbart om den är mindre än 5 m från hempunkten.

RTH-procedur

När Advanced RTH (avancerad RTH) aktiveras bromsar drönaren in och svävar på plats.

- **När miljön eller ljusförhållandena är lämpliga för siktsystemet:**
 - Drönaren kommer att justera orienteringen till hempunkten, planera den bästa vägen enligt RTH-inställningarna och sedan återvända till hempunkten om GNSS var tillgänglig vid starten.

- Om GNSS inte var tillgängligt och endast siktsystemet fungerade vid start, kommer drönaren att justera orienteringen till hempunkten, planera den bästa vägen enligt RTH-inställningarna och sedan återgå till positionen med stark GNSS-signal baserat på RTH-inställningarna. Den kommer ungefärligt att följa den utgående banan tillbaka till hemmapunktens närhet. I detta fall ska du vara uppmärksam på meddelanden i appen, och välj om du vill låta drönaren RTH och landa automatiskt eller om du vill styra RTH och landning manuellt.

Var uppmärksam på om GNSS inte var tillgängligt vid start:

- ◊ Se till att hinderseliminering är aktiverad.
- ◊ FLYG INTE i trånga utrymmen och omgivningens vindhastighet bör vara mindre än 3 m/s.
- ◊ Flyg snabbt till det öppna området och håll dig minst 10 meter bort från eventuella hinder efter start, annars kan drönaren kanske inte återvända hem. Undvik att flyga över vattenytor tills du når ett område med stark GNSS-signal. Höjden över marken bör vara högre än 2 meter och mindre än 30 meter, annars kan drönaren kanske inte återvända hem. Om drönaren går in i ATTI-läge innan den når området med stark GNSS-signal, kommer hempunkten att ogiltigförklaras.
- ◊ Om siktpositioneringen inte är tillgänglig under flygning kan drönaren inte återvända till hempunkten. Var uppmärksam på miljön enligt appens röstmeddelanden för att förhindra kollisioner.
- ◊ När drönaren återvänder till startpunktens närhet och appen meddelar om att den aktuella miljön är komplex, ska du bekräfta om du vill fortsätta flyga:
 - Du måste bekräfta om flygbanan är korrekt och vara uppmärksam på flygsäkerhet.
 - Du måste bekräfta om ljusförhållandena är tillräckliga för siktsystemet. Om inte kan drönaren lämna RTH. Om du tvingar drönaren att fortsätta RTH eller flygningen kan det få den att gå in i ATTI-läge.
- ◊ Efter bekräftelse fortsätter drönaren att återvända till hemmapunkten med låg hastighet. Om ett hinder dyker upp på returbanan kommer drönaren att bromsa och kan lämna RTH.
- ◊ Denna RTH-process stöder inte dynamisk hinderdetektering (inklusive fotgängare etc.) och stöder inte hinderdetektering i texturlösa scener som glas eller vita väggar.
- ◊ Denna RTH-process kräver att marken och miljöer i närheten (t.ex. väggar) har rika texturer och inga dynamiska förändringar.
- **När miljön eller ljusförhållandena inte är lämpliga för siktsystemet:**

- Om RTH-avståndet är längre än 5 meter kommer drönaren att återvända hem enligt **Preset (förinställning)**.
- Drönaren landar omedelbart om RTH-avståndet är mindre än 5 m.

RTH-inställningar

RTH-inställningar är tillgängliga för Advanced RTH (avancerad RTH). Gå till kameravyn i , tryck på *** > **Safety (säkerhet)** och bläddra till **Return to Home (återvändning hem, RTH)**.

- **Optimalt:**



- Om ljuset är tillräckligt och miljön lämplig för siktsystemet planerar drönaren automatiskt den optimala RTH-banan och justerar höjden efter miljöfaktorer som hinder och överföringssignaler, oavsett RTH höjdställningar. Den optimala RTH-banan innebär att drönaren kommer att färdas kortast möjliga avstånd, vilket sänker strömförbrukningen och förlänger flygtiden.
 - Om belysningen är otillräcklig eller miljön inte är lämplig för siktsystemet kommer drönaren att utföra **Preset RTH (förinställd RTH)** baserat på inställningen för **RTH Altitude (RTH-höjd)**.
- **Förinställning:**



RTH-avstånd/-höjd		Lämpliga belysnings- och miljöförhållanden	Olämpliga belysnings- och miljöförhållanden
RTH-avstånd > 50 m	Aktuell höjd < RTH-höjd	Drönaren kommer att planera RTH-banan, flyga till ett öppet område samtidigt som man kringgår hinder, stiger upp till RTH-höjd och återvänder till hemmet med den bästa vägen.	Drönaren kommer att stiga till RTH-höjden och flyga till hempunkten i en rak linje på RTH-höjden. ^[1]
	Aktuell höjd ≥ RTH-höjd	Drönaren kommer att återvända hem via den bästa vägen på den aktuella höjden.	Drönaren flyger till hempunkten i en rak linje på den aktuella höjden. ^[1]
RTH-avståndet är inom 5–50 m			Drönaren flyger till hempunkten i en rak linje på den aktuella höjden. ^[2]

[1] Om den framåtriktade LiDAR upptäcker ett hinder framför sig kommer drönaren att stiga för att undvika hindret. Den kommer att sluta stiga när banan framför är fri från hinder och sedan fortsätta till RTH. Om hinderhöjden överstiger höjdgränsen kommer drönaren att bromsa och sväva, och användaren måste ta över kontrollen.

[2] Drönaren bromsar och svävar, och användaren måste ta över kontrollen.

När drönaren närmar sig hempunkten, om den aktuella höjden är högre än RTH-höjden, bestämmer flygplanet intelligent om det ska sänkas medan det flyger framåt enligt den omgivande miljön, belysning, den inställda RTH-höjden och den aktuella höjden. När drönaren når området över hempunkten kommer flygplanets aktuella höjd inte att vara lägre än den inställda RTH-höjden.

RTH-planerna för olika miljöer, RTH-triggningsmetoder och RTH-inställningar är följande:

RTH-triggningsmetod	Lämpliga belysnings- och miljöförhållanden (Drönaren kan kringgå hinder och GEO-zoner)	Olämpliga belysnings- och miljöförhållanden
Användaren utlöser aktivt RTH	Drönaren kommer att utföra RTH baserat på RTH-inställningen:	Förinställning (Drönaren kan stiga för att kringgå hinder och GEO-zoner)
Låg batterinivå för drönare		
Signalfel för fjärrkontroll		Ursprunglig rutt RTH, Förinställd RTH kommer att utföras när signalen återställs (Flygplanet kan kringgå GEO-zoner och kommer att bromsa och sväva om det finns ett hinder)

Landningsskydd

Under RTH aktiveras landningsskyddet när drönaren går in för landning.

Drönarens specifika prestanda är den följande:

- Om marken bedöms vara lämplig för landning, landar drönaren direkt.
- Om marken bedöms som olämplig för landning kommer drönaren att sväva och vänta på pilotbekräftelse.
- Om landningsskyddet inte är igång visar DJI Fly ett landningsmeddelande när drönaren gått ned till 0,5 m från marken. Klicka på **Confirm** (bekräfta) eller tryck ner gasreglaget hela vägen ner och håll kvar det i en sekund så landar drönaren



- När du når området ovanför Home Point landar drönaren exakt på startplatsen. Att genomföra en precisionslandning är föremål för följande förhållanden:
 - ♦ Home Point måste registreras efter start och får inte ändras under flygningen.
 - ♦ Under start måste drönaren stiga vertikalt 7 m innan den rör sig horisontellt.
 - ♦ Terrängen för Home Point måste i stort sett vara oförändrad.
 - ♦ Terrängen för Home Point måste vara tydlig. Terräng som snötäckt fält är inte lämplig.
 - ♦ Ljusförhållanden får inte vara för ljusa eller för mörka.
- Att flytta någon annan kontrollspak förutom gasreglaget under landning tolkas som att precisionslandning avbryts och drönaren sjunker vertikalt.

Dynamisk hemposition

När flygplanet används med DJI RC 2-fjärrkontrollen är Dynamisk hemposition tillgänglig. När GNSS-signalen från fjärrkontrollen är stark, aktivera Dynamisk hemposition genom någon av följande metoder, och hempositionen kommer kontinuerligt att uppdateras till fjärrkontrollens plats.

- I kameravy, tryck på  > Uppdatera hemposition > Dynamisk hemposition > Uppdatera.
- I kameravy, tryck på *** > Säkerhet > Uppdatera hemposition > Dynamisk hemposition > Uppdatera.

När Dynamisk hemposition är aktiverad, kommer RTH-ikonen att bli blå. Efter att RTH har aktiverats, kommer flygplanet att återvända nära hempositionen, avsluta RTH och sväva. Användare kan kontrollera flygplanet.



- Efter att ha aktiverat Dynamisk hemposition för första gången, om GNSS-signalen från fjärrkontrollen är svag, kanske den dynamiska hempositionen inte är tillgänglig.
- Använd funktionen Dynamisk hemposition i en öppen miljö med stark GNSS-signal. Annars kommer hempositionen att ha en stor avvikelse från den faktiska fjärrkontrollens plats.
- När den dynamiska hempositionen är tillgänglig, om GNSS-signalen från fjärrkontrollen är svag, kommer hempositionen att förläpa på den senaste uppdaterade platsen. När RTH aktiveras, kontrollera om hempositionens plats är den senaste fjärrkontrollens plats.

5.4 Avkänningsystem

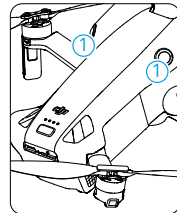
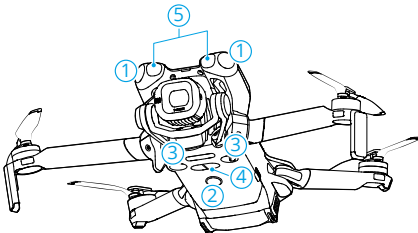

- | | |
|-----------------------------|---------------------------------|
| 1. Rundstrålande siktsystem | 3. Nedåtsiktsystem |
| 2. Extrabelysning | 4. 3D infrarött avkänningsystem |

5. Framåtriktad LiDAR

Det rundstrålande siktsystemet fungerar bäst med adekvat belysning och tydligt markerade eller texturerade hinder. Det rundstrålande siktsystemet aktiveras automatiskt när drönaren är i normal- eller fotograferingsläge och Manual Obstacle Avoidance (åtgärd för hinderavkänning) är inställd på **Bypass (kringgå)** eller **Brake (bromsa)** i DJI Fly. Positioneringsfunktionen kan användas när GNSS-signalerna är otillgängliga eller svaga.

Hjälpbelysningen som är placerad på undersidan av drönaren kan stödja nedåtsiktsystemet. Den slås automatiskt på som standard i dåligt upplysta miljöer när flyghöjden är mindre än 5 m efter start. Du kan även slå på eller stänga av den manuellt i appen DJI Fly. Varje gång drönaren startas om återgår hjälpbelysningen till standardinställningen **Auto**.

När du använder hjälpbelysningen ska du se till att följa lokala bestämmelser och INTE blockera LED-lamporna på armarna.

-
- När Vision Positioning (siktpositionering) och Obstacle Avoidance (hindereliminering) är inaktiverade förlitar sig drönaren endast på GNSS för att sväva på platsen, rundstrålande hindereliminering är inte tillgänglig, och drönaren bromsar inte automatiskt under sänkning nära marken. Extra försiktighet krävs när siktpositionering och hindereliminering är inaktiverade.
 - Inaktivering av Vision Positioning (siktpositionering) och Obstacle Avoidance (hindereliminering) träder endast i kraft vid manuell flygning och gäller inte vid användning av RTH, automatisk landning eller intelligenta flyglägen.
 - Siktpositionering och hinderavkänning kan tillfälligt inaktiveras i moln och dimma eller när ett hinder upptäcks vid landning. Håll siktpositionering och hinderavkänning aktiverat i vanliga flygscenarier. Siktpositionering och hinderavkänning aktiveras som standard när drönaren startas om.
-

Meddelande

-
- Var uppmärksam på flygmiljön. Avkänningssystemet fungerar enbart under begränsade förhållanden och kan inte ersätta mänsklig kontroll och bedömning. Var alltid uppmärksam på den omgivande miljön under en flygning samt varningarna i DJI Fly, och var ansvarsfull och ha kontroll över drönaren hela tiden.
 - Om det inte finns något tillgängligt GNSS, kommer siktsystemet att hjälpa till med drönarens positionering och fungerar bäst när drönaren är på en höjd från 0,5 m till 30 m. Extra försiktighet krävs om drönaren är på en höjd på över 30 m eftersom siktpositioneringens prestanda kan påverkas.

- I dåligt upplysta miljöer kan det hända att siktsystemet inte uppnår optimal positionsprestanda även om hjälpbelysningen är påslagen. Flyg försiktigt om GNSS-signalen är svag i sådana miljöer.
- Nedåtsiktsystemet kanske inte fungerar korrekt när drönaren flyger i närheten av vatten. Därför kanske drönaren inte aktivt kan undvika vatten nedanför vid landning. Vi rekommenderar att flygkontrollen bibehålls hela tiden, att rimliga bedömningar görs utgående från den omgivande miljön och att piloten inte förlitar sig för mycket på nedåtsiktsystemet.
- Siktsystemet kan inte korrekt identifiera stora strukturer med ramar och kablar, såsom tornkranar, högspänningsöverföringstorn, högspänningsledning, kabelbroar och upphängningsbroar.
- Siktsystemet kan inte fungera korrekt i närheten av ytor utan tydliga mönstervariationer eller där ljuset är för svagt eller för starkt. Siktsystemet kan inte fungera korrekt i följande situationer:
 - ♦ Flyga i närheten av monokroma ytor (t.ex. kolsvart, vitt, rött eller grönt).
 - ♦ Flyga i närheten av högreflekterande ytor.
 - ♦ Flyga i närheten av vatten eller transparenta ytor.
 - ♦ Flyga i närheten av rörliga ytor eller föremål.
 - ♦ Flyga i ett område med frekventa och drastiska ändringar i belysningen.
 - ♦ Flyga i närheten av extremt mörka (< 1 lux) eller ljusa (> 40 000 lux) ytor.
 - ♦ Flyga i närheten av ytor som kraftfullt reflekterar eller absorberar infraröda vågor (t.ex. speglar, asfaltbeläggningar).
 - ♦ Flyga i närheten av ytor utan tydliga mönster eller konsistens.
 - ♦ Flyga i närheten av ytor med upprepade identiska mönster eller konsistens (t.ex. plattor med samma design).
 - ♦ Flyga nära hinder med små ytområden (t.ex. trädgrenar och elledning).
- Håll alltid sensorerna rena. Repa INTE och manipulera INTE sensorerna. Använd INTE drönaren i dammiga eller fuktiga miljöer.
- Siktsystemkamerorna kan behöva kalibreras efter en längre tids förvaring. Ett meddelande visas i DJI Fly och kalibreringen utförs automatiskt.
- Flyg INTE när det är regnigt, dimmigt eller när sikten är sämre än 100 m.
- Utsätt INTE sensorsystemet för hinder.
- Kontrollera följande varje gång före start:
 - ♦ Se till att det inte finns några klistermärken eller andra hinder över glaset på avkänningssystemet.

- Använd en mjuk trasa om det finns smuts, damm eller vatten på glaset för avkänningssystemet. Använd INGA rengöringsprodukter som innehåller alkohol.
 - Kontakta DJI Support om det uppstått skada på linserna till avkänningssystemet.
 - Drönaren kan flyga när som helst på dygnet. Siktsystemen blir dock otillgängligt när man flyger drönaren på natten. Flyg med försiktighet.
 - Den framåtriktade LiDAR kan inte upptäcka hinder med en reflektionsförmåga på mindre än 10 % eller reflekterande föremål som glas.
 - Den framåtriktade LiDAR-enheten kan inte fungera korrekt i miljöer med för stark belysning (>20 000 lux).
-

5.5 Advanced Pilot Assistance Systems

Funktionen Advanced Pilot Assistance Systems (APAS) är tillgänglig i lägena Normal och Cine (Fotografering). När APAS är aktiverat kommer drönaren att fortsätta svara på dina kommandon och planera sin bana i enlighet med både kontrollspaksinmatningar och flygmiljö. APAS gör det enklare att undvika hinder, få jämnare bilder och ger en bättre flygupplevelse.

När APAS är aktiverat kan drönaren stoppas genom att trycka på knappen Flight Pause (flygpaus) på fjärrkontrollen. Drönaren bromsar och svävar i tre sekunder och väntar på ytterligare pilotkommandon.

För att aktivera APAS, öppna DJI Fly, gå till *** > Safety > Manual Obstacle Avoidance och välj **Bypass**. Ställ in **Bypassing Options (Bypass-alternativ)** på **Normal** eller **Nifty**. I läget **Nifty** kan drönaren flyga snabbare, smidigare och närmare hinder för att få bättre filmsekvenser samtidigt som det undviker hinder. Däremot ökar risken för kollision med hinder. Flyg försiktigt.

Läget **Nifty** fungerar inte normalt i följande situationer:

- När drönarens orientering ändras snabbt vid flygning nära hinder.
- När du flyger förbi trånga hinder som t.ex. trädkronor eller buskar i hög hastighet.
- När du flyger nära hinder som är för små för att upptäckas.
- När du flyger med propellerskyddet.

Meddelande

- ⚠ • Se till att använda APAS när siktsystemet är tillgängligt. Se till att det inte finns några människor, djur, föremål med litet ytområde (t.ex. trädgrenar), eller transparenta föremål (t.ex. glas eller vatten) tillsammans med önskad flygbana.
- Se till att använda APAS när nedåtsiktsystemet är tillgängligt eller GNSS-signalen är stark. APAS kanske inte fungerar korrekt när drönaren flyger över vatten eller snöbetäckta områden.
- Var extra försiktig när du flyger i extremt mörka (< 300 lux) eller ljusa (> 10 000 lux) miljöer.
- Kontrollera DJI Fly och se till att APAS fungerar som det ska.
- Det kan hända att APAS inte fungerar korrekt när drönaren flyger nära flyggränserna eller i en GEO-zon.
- När belysningen blir otillräcklig och siktsystemet delvis är otillgängligt kommer flygplanet att växla från att förbigå hinder till att bromsa och sväva. Du måste centrera kontrollspaken och sedan fortsätta att kontrollera drönaren.

Landningsskydd

Landningsskydd aktiveras om Manual Obstacle Avoidance (åtgärd för hinderseliminering) är inställd på **Bypass (kringgå)** eller **Brake (bromsa)** och du trycker gasspaken nedåt för att landa drönaren. Landningsskyddet aktiveras när drönaren går in för landning.

- Om marken bedöms vara olämplig för landning, landar drönaren direkt.
- Om marken bedöms vara olämplig för landning svävar drönaren när den går ned till en viss höjd över marken. Dra gasspaken nedåt i minst fem sekunder så landar drönaren utan hinderavkänning.

5.6 Vision Assist (siktassistent)

Vyn Vision Assist (siktassistent) drivs av siktsystemet och ändrar bilden på vyn från motsvarande siktensorer i enlighet med riktningen för flyghastigheten för att hjälpa dig navigera och observera hinder under flygningen. Svep åt vänster på höjdindikatorn, höger på minikartan eller tryck på ikonen i nedre högra hörnet på höjdindikatorn för att växla till vyn för siktassistent.

- ⚠ • När du använder siktassistenten kan videosändningens kvalitet sänkas på grund av gränser för sändningens bandbredd, mobiltelefonens prestanda eller videosändningens upplösning på skärmen på fjärrkontrollen.

- Det är normalt att komponenter av drönaren syns i siktassistentens vy.
 - Det är normalt att bildsömmar eller ljusstyrkeskillnader kan uppstå i siktassistentens vy.
 - Siktassistenten bör endast användas som referens. Glasväggar och små föremål som trägrenar, elkablar och draksnören kan inte visas exakt.
 - Siktassistenten är inte tillgänglig när drönaren har startat eller när videosändningens signal är svag.
-

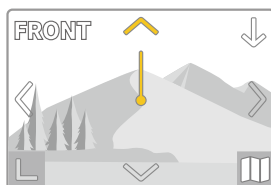

Tryck på pilen för att växla mellan olika riktningar för siktassistentens vyn. Tryck och håll nedtryckt för att låsa riktningen. Tryck på mitten av skärmen för att maximera siktassistentens vyn.

Linjens riktning indikerar drönarens nuvarande flygriktning och linjens längd indikerar drönarens flyghastighet.

- ⚠ • När riktningen inte är låst i en specifik riktning växlar siktassistentens vy automatiskt till den nuvarande flygriktningen. Peka på valfri annan riktningspil för att byta riktning för siktassistentens vy en stund innan du går tillbaka till vyn för den nuvarande flygriktningen.
 - När siktassistentens riktning är låst i en specifik riktning trycker du på valfri annan pil för att byta siktassistentens vyn en stund innan du går tillbaka till vyn för den nuvarande låsta riktningen.
-

Kollisionsvarning

När ett hinder i vyn för den aktuella riktningen detekteras visar siktassistenten en kollisionsvarning. Varningens färg fastställs av avståndet mellan hindret och drönaren. Gul och röd färg indikerar det relativa avståndet från långt bort till nära.

- 💡 • Siktassistentens synfält i alla riktningar är begränsad. Det är normalt att inte se hinder i synfältet under en kollisionsvarning.
 - Kollisionsvarningen styrs inte av omkopplaren **Display Radar Map (visa radarkarta)** och förblir synlig även när radarkartan är avstängd.
 - En kollisionsvarning visas endast när siktassistentens vy visas i det lilla fönstret.
-

5.7 Propellrar

Montera/demontera propellrarna

Installation

Installera propellrarna korrekt enligt färgmarkeringarna på propellrarna och motorerna.

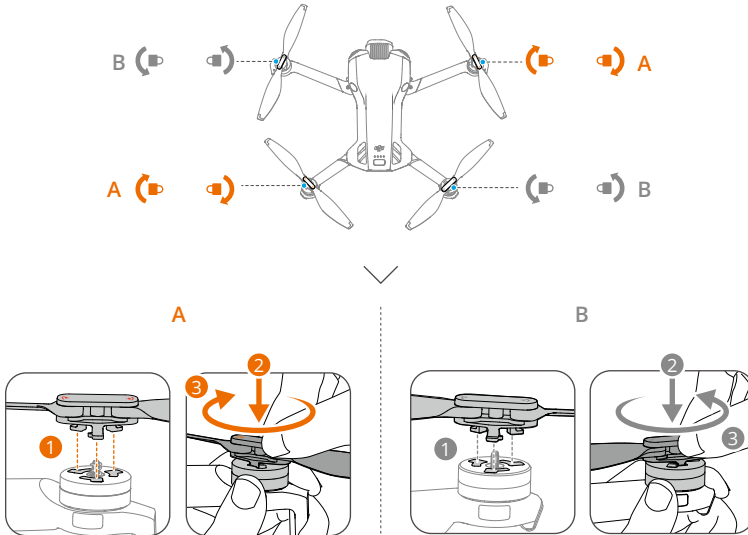

Borttagning

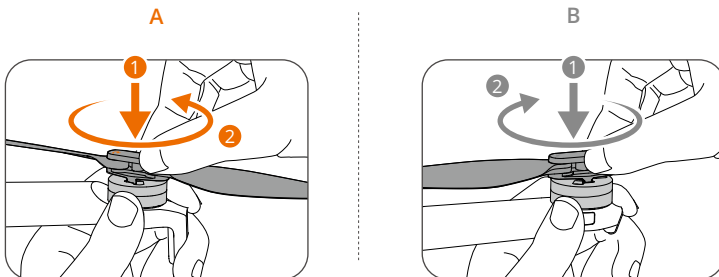

Meddelande

- ⚠ • Propellerknivarna är vassa. Var försiktig vid hantering för att undvika personskador eller deformation av propellrar.

- När du fäller ihop propellrarna efter flygning ska du hålla den mellersta delen av två propellrar med båda händerna, tryck dem sedan försiktigt inåt för att fälla ihop. Undvik att endast använda en hand för att förhindra skada. Överlappa INTE de två propellrarna för mycket, det kan leda till deformation eller slitage.

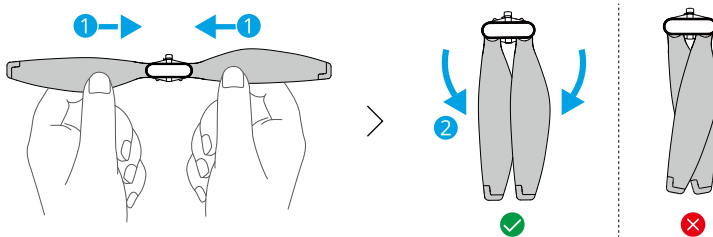

- Se till att propellrar och motorerna är ordentligt monterade före varje flygning.
- Använd bara originalpropellrar från DJI. Blanda INTE olika propellertyper.
- Propellrar är förbrukningsdelar. Köp ytterligare propellrar om det behövs.
- Se till att alla propellrar är i gott skick före varje flygning. Använd INTE gamla, trasiga eller brutna propellrar. Rengör propellrarna med en mjuk, torr trasa om det finns främmande material på dem.
- Håll dig borta från roterande propellrar och motorer för att undvika personskador.
- För att undvika att propellrarna skadas ska du placera drönaren korrekt under transport eller förvaring. Du får INTE trycka eller böja propellrarna. Om propellrarna skadas kan flygprestandan påverkas.
- Se till att motorerna är säkert monterade och roterar jämnt. Om motorn överbelastas eller stannar under flygning ska du landa omedelbart.
- Försök INTE modifiera strukturen på motorerna.
- Rör INTE och låt inte händer eller kroppsdelar komma i kontakt med motorerna efter flygningen, eftersom de kan vara mycket heta.
- Blockera INTE några ventilationshål på motorerna eller drönarhuset.
- Kontrollera att ESC-funktionen låter normalt när den är påslagen.

5.8 Intelligent Flight-batteri

Meddelande

-
-  • Läs och följ strikt instruktionerna i denna handbok, i "Säkerhetsriktlinjerna" och på batterietiketterna innan du använder batteriet. Du ska ta fullt ansvar för all drift och användning.
-
1. Ladda INTE Intelligent Flight-batteriet omedelbart efter flygningen, eftersom det kan vara för varmt. Vänta tills batteriet har svalnat till tillåten laddningstemperatur innan det laddas igen.
 2. För att förebygga skador laddas batteriet bara om batteritemperaturen är mellan 5 och 40 °C. Den perfekta laddningstemperaturen är mellan 22 °C och 28 °C. Laddning i det ideala temperaturintervallet kan förlänga batteriets livslängd. Laddningen upphör automatiskt om battericellernas temperatur överstiger 55 °C under laddningsprocessen.
 3. Meddelande om låg temperatur:
 - Batterier kan inte användas i miljöer med mycket låg temperatur som understiger -10 °C.
 - Batterikapaciteten minskar avsevärt vid flygning i låga temperaturer från -10 °C till 5 °C. Se till att ha ett fulladdat batteri före start. Sväva på platsen med drönaren en stund för att värma upp batteriet efter start.
 - Vi rekommenderar att värma upp batteriet till minst 10 °C före start om du flyger i miljöer med låga temperaturer. Den idealiska temperaturen för uppvärmning av batteriet är till över 20 °C.
 - Den minskade batterikapaciteten i miljöer med låg temperatur minskar vindhastighetsmotståndet för drönaren. Flyg med försiktighet.
 - Var extra försiktig när du flyger på hög höjd med låg temperatur.
 4. Ett fulladdat batteri laddar ur automatiskt när det inte används under en tid. Notera att det är normalt att värme alstras av batteriet under urladdningsprocessen.
 5. Ladda batteriet helt minst en gång var tredje månad för att bevara tillståndet hos batteriet. Om batteriet inte används under en längre period kan batteriets prestanda påverkas eller så kan det till och med orsaka permanent skada på batteriet. Om ett batteri inte har laddats eller laddats ur på tre månader eller mer täcks batteriet inte längre av garantin.
 6. Av säkerhetsskäl bör du hålla batterierna på en låg laddningsnivå under transport. Före transport rekommenderas det att batterierna laddas ur till 30 % eller lägre.

Installation/avlägsnande av batteri

Installation

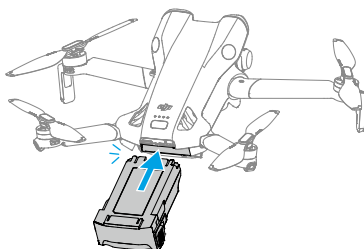

Borttagning

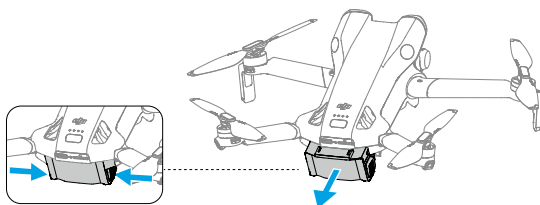

-
- ⚠ • Sätt INTE in batteriet och ta inte ut det när drönaren är påslagen.
 - Se till att batteriet sätts in säkert med ett klickljud. Starta INTE drönaren när batteriet inte är monterat på ett säkert sätt, eftersom detta kan leda till dålig kontakt mellan batteriet och drönaren och utgöra en fara.
-

Användning av batteriet



Kontroll av batterinivån

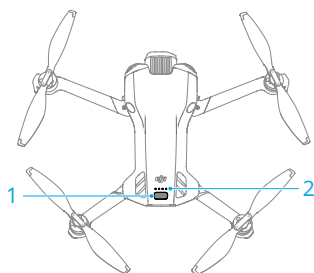







Tryck på strömbrytaren en gång för att kontrollera den aktuella batterinivån.



1. På-/av-knapp
2. Batterinivåindikatorer

Laddningsnivåindikatorer visar effektivnivån i batteriet under laddning och urladdning. Indikatorernas status definieras nedan:

-  Indikatorn lyser
-  Indikatorn blinkar
-  Indikatorn är släckt

Blinksignalmönster	Batterinivå
	88–100 %
	76–87 %
	63–75 %
	51–62 %
	38–50 %
	26–37 %
	13–25 %
	0–12 %

Starta/stänga av

Tryck en gång på strömknappen och tryck sedan igen och håll nedtryckt för att starta eller stänga av drönaren. LED-displayen för laddningsnivå visar laddningsnivån när drönaren är igångsatt. Batterinivåindikatorerna släcks när drönaren avstängd.

Om de två indikatorerna som visas i bilden nedan blinkar samtidigt indikerar det en felfunktion på batteriet. Ta ut batteriet ur drönaren, sätt in batteriet igen och se till att det är ordentligt monterat.

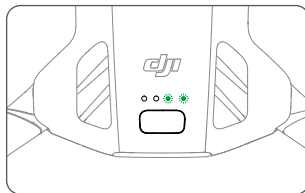

Ladda batteriet

Ladda batteriet fullt ut före varje användning. Vi rekommenderar att använder laddningsenheter som tillhandahålls av DJI eller andra laddare som stöder USB PD-snabbladdningsprotokollet.

Användning av en laddare

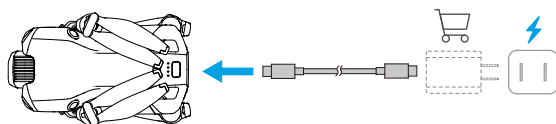

- ⚠ • Batteriet kan inte laddas om drönaren är påslagen.

Tabellen nedan visar batteriets laddningsnivå under laddningen.

Blinksignalmönster	Batterinivå
	0–50 %
	51–75 %
	76–99 %
	100 %

- 💡 • Blinkfrekvensen för batterinivåindikatorer skiljer sig åt beroende på vilken USB-laddare som används. Vid snabbladdning blinkar LED-lamporna snabbt.
- När de fyra LED-lamporna blinkar samtidigt indikerar det att batteriet är skadat.

Att använda laddningshubben



Vi rekommenderar att du klickar på länken nedan eller skanna QR-koden för att se handledningsvideon.



<https://www.dji.com/mini-5-pro/video>

- ⚠ • Omgivningstemperaturen påverkar laddningshastigheten. Laddningen går snabbare i en välventilerad miljö vid 25 °C.
- Laddningshubben är endast kompatibel med Intelligent Flight-batteri. Använd INTE laddningshubben med andra batterimodeller.
- Placera laddningshubben på en plan och stabil yta när den används. Se till att enheten är ordentligt isolerad för att förhindra brandrisk.
- Vidrör INTE metallterminalerna på batteriportarna.
- Rengör metallterminalerna med en ren, torr trasa om det finns synliga avlagringar.

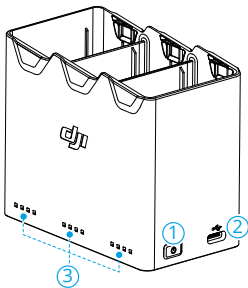

1. Funktionsknapp
2. USB-C-anslutning
3. Statusindikatorer

Laddning

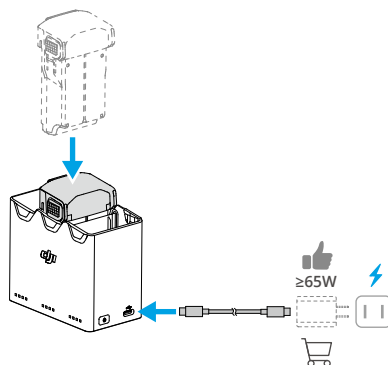

Vid användning av laddare med olika uteffekter kommer laddningssekvensen att variera.

Laddareffekt	Laddningsordning
<45 W	Från högsta till lägsta batterinivå.
≥45 W	Laddar två batterier samtidigt ^[1] : Laddar först batteriet med den näst högsta batterinivån tills den matchar den högsta batterinivån, laddar sedan båda batterierna samtidigt.

[1] Villkoren för parallell laddning är följande:

- Batterimodell: BWXNN5-2788-7.0
- Adapter:
 - ♦ Effekt ≥ 45 W
 - ♦ Utström ≥ 3 A vid 15V
 - ♦ Stöder PD-protokoll
- Laddningskabel: Märkström ≥ 3 A

Använda laddningshubben som powerbank

1. Sätt i ett eller flera batterier i laddningsnavet. Anslut en extern enhet via USB-C-porten, t.ex. en mobiltelefon eller fjärrkontroll.
2. Tryck på funktionsknappen. Batteriet som har den lägsta effektnivån kommer att laddas ur först, följt av de återstående batterierna som laddas ur i ordningsföljd. Sluta ladda den externa enheten genom att koppla bort den externa enheten från laddningshubben.

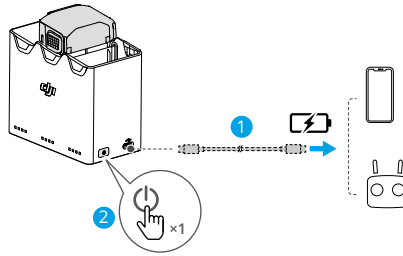

- ⚠ • Om den återstående laddningen av ett batteri är lägre än 5 % kan batteriet inte ladda den externa enheten.
- För att växla till laddning av Intelligent Flight Batteries, anslut USB-C-kabeln igen.

Akkumulerande effekt

1. Sätt i Intelligent Flight-batterierna i laddningshubben, håll funktionsknappen nedtryckt för att överföra energi från batterierna med en låg effektnivå till batteriet med högsta effektnivå. Lysdioderna för batteristatus med en låg effektnivå visar den aktuella effektnivån, medan lysdioderna för batteristatus med en högre effektnivå blinkar i en sekvens.
2. Om du vill sluta ackumulera energi håller du funktionsknappen nedtryckt igen. När strömacumuleringen har stoppats trycker du på funktionsknappen för att kontrollera batteriernas effektnivå.

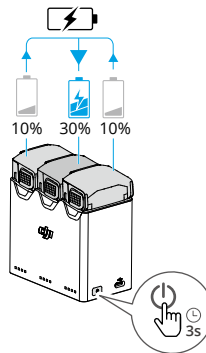

- ⚠ • Strömacumulering stoppas automatiskt i följande situationer:
 - ♦ Det mottagande batteriet är fulladdat eller så är effekten på det utgående batteriet lägre än 10 %.

- En laddare eller extern enhet är ansluten till laddningshubben under strömacumulering.
- Strömansamlingen avbryts i mer än 15 minuter på grund av onormal batteritemperatur.
- När strömmen har ackumulerats ska batteriet laddas med den lägsta effektnivån så snart som möjligt för att undvika urladdning.

Beskrivning av statusindikatorer





Varje batteriport på laddningshubben har en motsvarande matris med statuslysdioder, som kan indikera laddningsstatus, batterinivå och onormal status. Statuslysdioden för batterinivå och batteriavvikelse är densamma som på drönaren.

Laddningsstatus

Blinksignalmönster	Beskrivningar
Statusindikatorerna i en matris blinkar snabbt successivt	Batteriet i motsvarande batteriport laddas med en USB PD-laddare.
Statusindikatorerna i en matris blinkar långsamt successivt	Batteriet i motsvarande batteriport laddas med en normal laddare.
Statusindikatorer i en matris lyser med fast ljus	Batteriet i motsvarande batteriport är fulladdat.
Alla statusindikatorer blinkar i sekvens	Inget batteri är isatt.

Batteriskyddsmekanismer

Batteriets LED-indikatorer kan visa batteriskyddsindikeringarna som utlöstes genom onormala laddningsförhållanden.

LED-lampor (lysdioder)	Blinksignalmönster	Status
	LED2 blinkar två gånger per sekund	För hög ström detekterad
	LED2 blinkar tre gånger per sekund	Kortslutning detekterad
	LED3 blinkar två gånger per sekund	För hög laddning detekterad
	LED3 blinkar tre gånger per sekund	Överspänningsladdare detekterad
	LED4 blinkar två gånger per sekund	Laddningstemperaturen är för låg

LED-lampor (lysdioder)	Blinksignalmönster	Status
	LED4 blinkar tre gånger per sekund	Laddningstemperaturen är för hög

Om batteriskyddsmekanismerna aktiveras ska du koppla ur batteriet från laddaren för att återuppta laddningen och sedan koppla in det igen. Om laddningstemperaturen är avvikande ska du vänta tills den återgår till det normala. Batteriet fortsätter automatiskt att laddas utan att du behöver koppla ur och sätta i laddaren igen.

5.9 Kardanupphängning och kamera

Meddelande om kardanupphängning



- Se till att det inte finns några dekaler eller föremål på kardanupphängningen innan du lyfter. DU SKA INTE trycka eller knacka på kardanupphängningen efter att drönaren slagits på. För att skydda kardanupphängningen under start ska du starta drönaren från öppen och plan mark.
- Ta bort förvaringsskyddet innan du sätter igång drönaren. Sätt på förvaringsskyddet när drönaren inte används.
- Precisionselementen i kardanupphängningen kan vara skadade i en kollision eller vid slag, vilket kan orsaka att kardanupphängningen fungerar onormalt.
- Undvik att få damm och smuts på kardanupphängningen, speciellt i kardanupphängningsmotorerna.
- En kardanupphängningsmotor kan aktivera skyddsläge om kardanupphängningen hindras av andra föremål när drönaren placeras på ojämn mark eller på gräs, eller om kardanupphängningen stöter på en för stark extern kraft, t.ex. under en kollision. Vänta tills kardanupphängningen återgår till det normala eller starta om enheten.
- Utsätt INTE drönaren för externa påfrestningar efter att den startats.
- LÄGG INTE TILL någon extra nyttolast på kardanupphängningen förutom ett officiellt tillbehör, eftersom det kan orsaka att kardanupphängningen fungerar onormalt eller leda till permanent motorskada.
- Flygning i kraftig dimma eller moln kan få kardanupphängningen att bli våt, vilket leder till temporärt fel. Kardanupphängningen kommer att återfå full funktion när den blivit torr.
- Om det finns kraftiga vindar kan kardanupphängningen vibrera under inspelningen.

- Om drönaren inte placeras plant under en längre period efter att den slagits på eller om den skakas kraftigt, kan kardanupphängningen sluta fungera och gå in i skydds läge. Placera i så fall drönaren plant och vänta tills den återhämtar sig.
 - ANVÄND INTE drönaren i regnigt eller snöigt väder. Om du stöter på regn eller snö under flygning, landa drönaren omedelbart och rengör ytan på gimbalen och gimbalmotorn omedelbart.
 - Om gimbalens lutningsvinkel är stor:
 - ♦ När drönaren niger framåt på grund av framåtriktad acceleration eller retardation, kommer gimbalen att gå in i gränsskyddsläge och automatiskt justera vinkeln nedåt.
 - ♦ När drönaren rullar i sidled på grund av lateral acceleration eller retardation, kan gimbalens giraxel nå rörelsegränsen.
 - ♦ Drönaren kommer att begränsa sin hastighet för att bibehålla bildstabilisering. Vid starka vindförhållanden kommer flyghastigheten att begränsas ytterligare. Att lämpligt minska pitchvinkeln kan uppnå högre flyghastighet.
 - ♦ Drönarenheten kan synas i livevyns kant.
-

Kardanupphängningens vinkel

Använd kardanratten på fjärrkontrollen för att kontrollera kardanupphängningens lutning. Alternativt kan du göra det via kameravyn i DJI Fly. Tryck och håll på skärmen tills kardanupphängningens inställningsfält visas. Dra fältet för att kontrollera kardanupphängningens vinkel.

Gimbalen stöder rullrotation, vilket möjliggör vinkeljustering under fotografering. Klicka på länken eller skanna QR-koden för att se handledningsvideon.



<https://www.dji.com/mini-5-pro/video>

Kardanfunktionslägen

Två kardanupphängningslägen är tillgängliga. Växla mellan olika funktionslägen i ***> Control (kontroll).

Läget Follow (Följ): Gimbalens rullvinkel förblir stabil i förhållande till det horisontella planet eller bibehåller den förinställda rullvinkeln. Det här läget är lämpligt för fotografering av stillbilder.

Läget FPV: När drönaren flyger framåt rullar kardanupphängningen i synkronisering med drönarrörelsen för att erbjuda en flygupplevelse i förstaperson.

Meddelande om kameran

- ⚠ • Exponera INTE kameran i en miljö med laserstrålar, t.ex. en lasershow, och rikta inte kameran mot intensiva ljuskällor under en längre tidsperiod, till exempel solen under en klar dag, för att undvika att skada sensorn.
- Se till att temperatur och luftfuktighet är lämplig för kameran under användning och förvaring.
- Använd en linsrengörare för att rengöra linsen och undvika skada eller dålig bildkvalitet.
- Blockera INGA ventilationshål på kameran, eftersom hettan som alstras kan skada enheten eller orsaka personskada.
- Kamerorna kanske inte fokuserar korrekt i följande situationer:
 - ◆ Fotografera och spela in videor av mörka föremål långt borta.
 - ◆ Fotografera och spela in videor av objekt med upprepade identiska mönster och texturer eller föremål eller utan tydliga mönster och texturer.
 - ◆ Fotografera och spela in videor av blanka eller reflekterande föremål (t.ex. gatubelysning och glas).
 - ◆ Fotografera och spela in videor av blinkande objekt.
 - ◆ Fotografera och spela in videor av objekt i snabb rörelse.
 - ◆ När drönaren/kardanupphängningen rör sig snabbt.
 - ◆ Fotografera och spela in videor av objekt med varierande avstånd i fokusområdet.
- Drönaren använder SmartPhoto-läget som standard i Single Shot (en bild), där funktioner som motividentifiering och HDR integreras för optimala resultat. SmartPhoto behöver ta flera bilder kontinuerligt för bildsyntes. När drönaren eller gimbalen rör sig, kommer SmartPhoto inte att stödjas, och bildkvaliteten kan skilja sig.
- Foton som tas i läget Single Shot (en bild) har ingen HDR-effekt i följande situationer:

- När drönaren eller gimbalen rör sig, eller om drönaren inte kan sväva stabilt på grund av höga vindhastigheter.
 - Kameran är i Autoläge och EV-inställningen justeras manuellt.
 - Kameran är i Autoläge och AE lock (AE-lås) är aktiverat.
 - Kameran är i Pro-läge.
-

5.10 Lagring och exportering av foton och videor

Lagringsutrymme

Drönaren har stöd för användning av ett microSD-kort för att lagra dina bilder och videoklipp. Se avsnittet Specifikationer för mer information om rekommenderade microSD-kort.

Bilder och videor kan också sparas i drönarens interna lagringsutrymme när inget microSD-kort finns tillgängligt.

Exportera

- Använd QuickTransfer för att exportera bilderna till en mobilenhet.
- Anslut drönaren till en dator med hjälp av en datakabel, exportera bilderna i drönarens inbyggda lagring eller i microSD-kortet som är monterat på drönaren. Drönaren behöver inte vara påslagen under exportprocessen.
- Ta ut microSD-kortet ur drönaren och sätt in det i en kortläsare och exportera bilderna på microSD-kortet genom kortläsaren.



- Se till att SD-kortplatsen och microSD-kortet är rena och fria från främmande föremål under användning.
 - Ta INTE bort microSD-kortet från drönaren när du tar foton eller videor. Annars kan microSD-kortet skadas.
 - Kontrollera kamerainställningarna före användning för att säkerställa att de är korrekt konfigurerade.
 - Före fotografering av viktiga bilder och videoklipp bör du ta några bilder för att testa om kameran fungerar korrekt.
 - Se till att stänga av drönaren på rätt sätt. Annars sparas inte dina kameraparametrar och bilder eller videor som spelas in kan skadas. DJI ansvarar inte för någon förlust som orsakas av en bild eller video som spelas in på ett sätt som inte är maskinläsningsbart.
-

5.11 Snabböverföring

Följ stegen nedan för att snabbt ladda ned foton och videor från drönaren till din mobila enhet.

1. Sätt igång drönaren och vänta tills att drönarens självdiagnostiktest har slutförts
2. Starta Bluetooth och Wi-Fi på den mobila enheten och se till att positioneringsfunktionen också är aktiverad.
3. Gå in i läget QuickTransfer med en av de följande metoderna nedan.
 - Starta DJI Fly på mobilen och tryck på QuickTransfer-kortet på startskärmen.
 - Starta DJI Fly på mobilen, gå till Album och tryck  i det övre högra hörnet.
 - Starta DJI Fly på mobilen och tryck på flygplanets sidoknapp.
4. När anslutningen är klar kan filerna i drönaren nås och laddas ner med hög hastighet. Observera att vid anslutning av den mobila enheten första gången ska du bekräfta genom att trycka på drönarens strömbrytare.

-
-  Om mobilen ansluter till flygplanet för första gången för att använda QuickTransfer-funktionen, kommer det inte att ha någon effekt att trycka på flygplanets sidoknapp.
 - Om flygplanet är avstängt, kommer det inte att ha någon effekt att trycka på flygplanets sidoknapp.
 - Om DJI Fly körs i bakgrunden:
 - För iOS-mobilenheter: Tryck på flygplanets sidoknapp, och mobilen kommer att skicka en avisering. Tryck på aviseringen för att gå in i QuickTransfer-läge. Se till att aviseringstillståndet för DJI Fly är aktiverat på mobilen.
 - För andra mobilenheter: Att trycka på flygplanets sidoknapp kommer inte att ha någon effekt.
-

Tillåt QuickTransfer i viloläge

Om funktionen Tillåt QuickTransfer i viloläge är aktiverad i DJI Fly (aktiverad som standard), kan QuickTransfer användas medan drönaren är avstängt.

Efter att drönaren och fjärrkontrollen är anslutna, i DJI Fly-kameravy, tryck på ***** > Kamera** för att aktivera eller inaktivera Tillåt QuickTransfer i viloläge.

När du har aktiverat Tillåt QuickTransfer i viloläge går drönaren in i viloläge efter att ha stängts av, vilket gör att du kan använda funktionen QuickTransfer. Metoden för att använda QuickTransfer är densamma i både avstängt och påslaget tillstånd. När du använder Tillåt QuickTransfer i viloläge kan du bara ansluta till en drönare som visar ikonen för viloläge.

Viloläge stängs automatiskt av under följande omständigheter:

- Drönaren är inaktiv i 12 timmar.
- Batteriet är utbytt.
- En USB-C-kabel är ansluten till drönaren.

För att återställa viloläget, se till att det inte finns någon USB-C-anslutning till drönaren och tryck sedan på strömknappen en gång och vänta i cirka 15 sekunder.

Under processen för att återställa viloläget och när du använder Tillåt QuickTransfer i viloläge för överföring, kommer batterinivå-LED 1 och 2 och LED 3 och 4 att blinka växelvis. Om du faller ut den högra bakre drönararmen under denna period kommer drönaren inte att slås på.



Om den mobila enheten och drönaren inte är anslutna via Wi-Fi eller om appen avslutas (och det inte finns några pågående nedladdningsuppgifter) i mer än 1 minut, avslutas QuickTransfer automatiskt och drönaren återgår till viloläge.

- ⚠ • Den maximala nedladdningshastigheten kan bara uppnås i länder och regioner där frekvensen 5,8 GHz är tillåten enligt lag, när du använder enheter som stödjer frekvensbandet 5,8 GHz och Wi-Fi anslutning och i en miljö utan störningar och andra hinder. Om 5,8 GHz inte är tillåtet enligt lokala förordningar (t.ex. i Japan) eller om din mobilenhet inte stödjer frekvensen 5,8 GHz, eller om det finns allvarliga störningar i miljön, kommer QuickTransfer att använda frekvensen 2,4 GHz och den maximala nedladdningshastigheten kommer att minska till 6 MB/s.
- När du använder QuickTransfer, så är det inte nödvändigt att ange lösenord för Wi-Fi på inställningssidan för mobilen för att ansluta. Starta DJI Fly så visas ett meddelande om att ansluta drönaren.
- Använd snabböverföringen i en miljö som inte har några hinder eller störningar och håll dig på avstånd från störningskällor som tex. trådlösa routere, Bluetooth-högtalare eller -hörlurar.

Fjärrkontroll

6 Fjärrkontroll

6.1 DJI RC 2

Funktioner

Starta/stänga av

Tryck på strömbrytaren en gång för att kontrollera den aktuella batterinivån.

Tryck och håll sedan nedtryckt för att starta eller stänga av fjärrkontrollen.

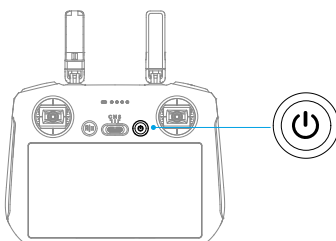

Ladda batteriet

Anslut laddaren till USB-C-porten på fjärrkontrollen.

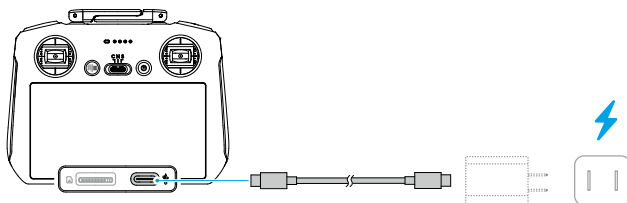

- ⚠ • Ladda fjärrkontrollen fullt före varje flygning. Fjärrkontrollen avger en varning när laddningsnivån är låg.
- Ladda batteriet fullt minst en gång var tredje månad för att bevara batteriets hälsa.

Kontrollera kardanupphängning och kamera

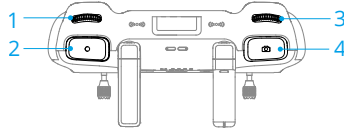

- Kardanratt:** Kontrollera lutningen för kardanupphängningen.
- Inspelningsknapp:** Tryck en gång för att ta en bild eller stoppa inspelning.
- Kamerakontrollratt:** Används för att justera zoomförhållandet som standard. Rattfunktionen kan ställas in för att justera brännvidden, EV, bländaren, slutartiden och ISO.
- Fokuserings-/slutarknapp:** Tryck ned knappen halvägs för autofokus och hela vägen för att ta en bild.

 Gimbalen stöder rullrotation. Tryck och håll in C1-knappen och använd sedan kamerans kontrollratt för att som standard styra gimbalens roll. Du kan också ställa in andra knappar för att styra gimbalrullning.

Flyglägesomkopplare

Använd omkopplaren för att välja önskat flygläge.

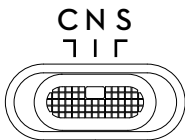

Position	Flygläge
C	Fotograferingsläge
N	Normalläge
S	Sportläge

Flight Pause-/RTH-knapp

Tryck en gång för att bromsa in drönaren och sväva på plats.

Tryck på och håll knappen nedtryckt tills fjärrkontrollen avger en signal och påbörjar RTH. Drönaren kommer att återgå till den senaste registrerade Home Point. Tryck på knappen igen för att avbryta RTH och återfå kontrollen över drönaren.

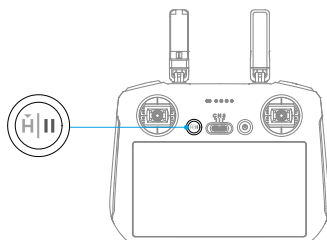

Fjärrkontrollens lysdioder

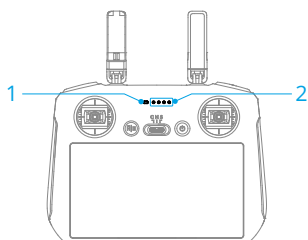





1. Statusindikator
2. Batterinivåindikatorer

Statusindikator

Blinksignalmönster	Beskrivningar
 — Fast rött sken	Frånkopplad från drönaren.
 Blinkande rött	Drönarens batterinivå är låg.
 Fast grönt sken	Ansluten till drönaren.
 Blinkande blått	Fjärrkontrollen länkar till en drönare.
 — Fast gult sken	Uppdatering av firmware misslyckades.
 — Fast blått ljus	Uppdatering av firmware.
 Blinkande gult	Fjärrkontrollens batterinivå är låg.
 Blinkande cyan	Kontrollspakarna är inte centrerade.

Batterinivåindikatorer

Blinksignalmönster	Batterinivå
	76–100 %
	51–75 %
	26–50 %
	0–25 %

Fjärrkontrollsvarning

Fjärrkontrollen piper för att indikera att ett fel eller en varning har uppstått. Var uppmärksam när meddelanden visas på pekskärmen eller i DJI Fly.

Dra nedåt från skärmens och välj Stäng av ljud för att inaktivera alla varningar, eller skjut volymbalken till 0 för att inaktivera vissa varningar.

Fjärrkontrollen avger en ljudvarning under RTH, och den kan inte avbrytas. Fjärrkontrollen avger en ljudvarning när fjärrkontrollens batterinivå är låg. Varningen för låg batterinivå kan avbrytas genom att trycka på strömbrytaren. När batterinivån är kritiskt låg kan varningen inte avbrytas.

En varning avges om fjärrkontrollen inte används under en tidsperiod medan strömmen är på, men den inte är ansluten till drönaren. Den stängs automatiskt av när varningen upphör. Flytta kontrollspakarna eller tryck på valfri knapp för att avbryta varningen.

Optimal sändningszon

Signalen mellan drönaren och fjärrkontrollen är mest tillförlitlig när antennerna är positionerade i förhållande till drönaren enligt bilden nedan. Om signalen är svag ska du justera fjärrkontrollens riktning eller flyga drönaren närmare fjärrkontrollen.

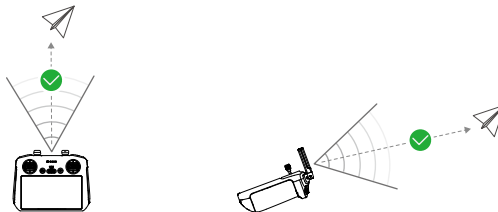

- Använd INTE andra trådlösa enheter med samma frekvens som fjärrkontrollen. Det kan störa fjärrkontrollen.

- Ett meddelande visas i DJI Fly om överföringssignalen är svag under flygningen. Justera fjärrkontrollens riktning enligt höjdmätarens display för att se till att drönaren är i det optimala överföringsintervallet.
-

Länka fjärrkontrollen

Fjärrkontrollen är redan kopplad till drönaren när de köps tillsammans som en kombination. I annat fall följer du stegen nedan för att koppla ihop fjärrkontrollen och drönaren efter aktivering.

1. Starta drönaren och fjärrkontrollen.
 2. Starta DJI Fly.
 3. I kameravyn trycker du på *** > **Control (kontroll)** > **Re-Pair to Aircraft (parkoppla till drönare igen)**. Under länkningen blinkar statuslysdioden på fjärrkontrollen blått och fjärrkontrollen piper.
 4. Tryck och håll strömbrytaren till drönaren nedtryckt i mer än fyra sekunder. Drönaren piper och dess batterinivåindikatorer blinkar i sekvens för att indikera att den är redo att länkas. Fjärrkontrollen piper två gånger och dess statusindikator lyser grönt för att indikera att länkningen har lyckats.
-

- 💡 • Se till att fjärrkontrollen är inom 0,5 m avstånd från drönaren under länkningen.
 - Fjärrkontrollen kommer automatiskt att avlänkas från en drönare om en ny fjärrkontroll länkats till samma drönare.
-

Använda pekskärmen

- ⚠️ • Observera att pekskärmen inte är vattentät. Använd med försiktighet.
-

Skärmgester

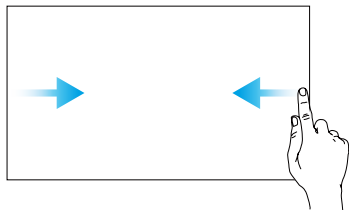

Bakåt: Dra från vänster eller höger mot mitten av skärmen för att återgå till föregående skärm.

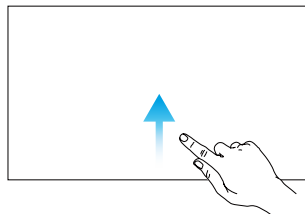

Gå tillbaka till DJI Fly: Dra uppåt från skärmens nedre del för att gå tillbaka till DJI Fly.

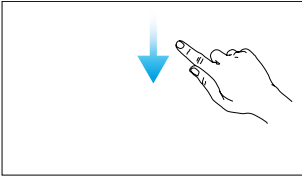

Öppna statusfältet: Dra nedåt från skärmens övre del för att öppna statusfältet när du är i DJI Fly. Statusfältet visar tid, Wi-Fi-signal, fjärrkontrollens batterinivå osv.

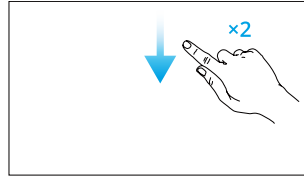

Snabbinställningar: Dra nedåt två gånger från skärmens övre del för att öppna snabbinställningar när du är i DJI Fly.

6.2 DJI RC-N3

Funktioner

Starta/stänga av

Tryck på strömbrytaren en gång för att kontrollera den aktuella batterinivån.

Tryck och håll sedan nedtryckt för att starta eller stänga av fjärrkontrollen.

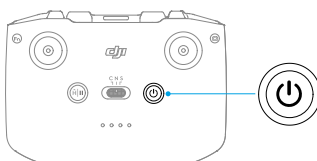

Ladda batteriet

Anslut laddaren till USB-C-porten på fjärrkontrollen.

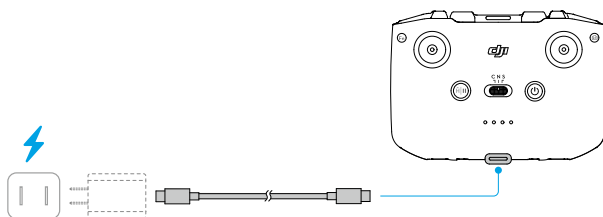

- ⚠ • Ladda fjärrkontrollen fullt före varje flygning. Fjärrkontrollen avger en varning när laddningsnivån är låg.
- Ladda batteriet fullt minst en gång var tredje månad för att bevara batteriets hälsa.

C

Kontrollera kardanupphängning och kamera

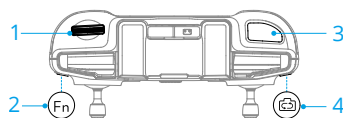

1. **Kardanratt:** Kontrollera lutningen för kardanupphängningen.
2. **Anpassningsbar knapp:** Tryck och håll in den anpassningsbara knappen och använd sedan gimbalratten för att styra gimbalrullning som standard. Funktionen kan ställas in för att zooma.
3. **Slutar-/inspelningsknapp:** Tryck en gång för att ta en bild eller för att börja och sluta filma.
4. **Bild-/videoväxlingsknapp:** Tryck en gång för att växla mellan foto- och videoläge.

Flyglägesomkopplare

Använd omkopplaren för att välja önskat flygläge.

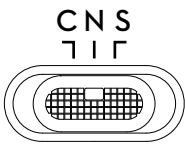

Position	Flygläge
C	Fotograferingsläge
N	Normalläge
S	Sportläge

Flight Pause-/RTH-knapp

Tryck en gång för att bromsa in drönaren och sväva på plats.

Tryck på och håll knappen nedtryckt tills fjärrkontrollen avger en signal och påbörjar RTH. Drönaren kommer att återgå till den senaste registrerade Home Point. Tryck på knappen igen för att avbryta RTH och återfå kontrollen över drönaren.

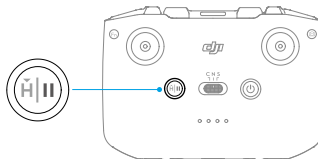

Batterinivåindikatorer

Blinksignalmönster	Batterinivå
● ● ● ●	76–100 %
● ● ● ○	51–75 %
● ● ○ ○	26–50 %
● ○ ○ ○	0–25 %

Fjärrkontrollsvarning

Fjärrkontrollen avger en ljudvarning under RTH, och den kan inte avbrytas. Fjärrkontrollen avger en ljudvarning när fjärrkontrollens batterinivå är låg. Varningen för låg batterinivå kan avbrytas genom att trycka på strömbrytaren. När batterinivån är kritiskt låg kan varningen inte avbrytas.

En varning avges om fjärrkontrollen inte används under en tidsperiod medan strömmen är på, men inte ansluten till drönaren eller DJI Fly-appen på den mobila enheten. Fjärrkontrollen stängs automatiskt av när varningen upphör. Flytta kontrollspakarna eller tryck på valfri knapp för att avbryta varningen.

Optimal sändningszon

Signalen mellan drönaren och fjärrkontrollen är mest tillförlitlig när antennerna är positionerade i förhållande till drönaren enligt bilden nedan. Om signalen är svag ska du justera fjärrkontrollens riktning eller flyga drönaren närmare fjärrkontrollen.

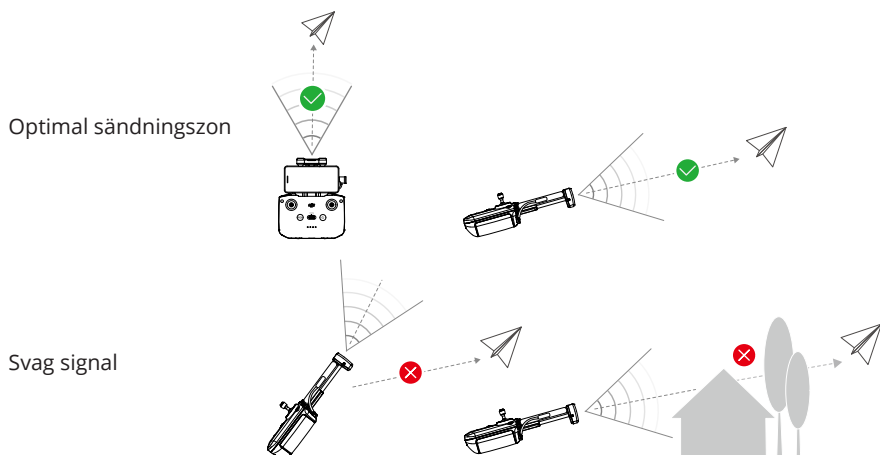

-
- ⚠ • Använd INTE andra trådlösa enheter med samma frekvens som fjärrkontrollen. Det kan störa fjärrkontrollen.
- Ett meddelande visas i DJI Fly om överföringssignalen är svag under flygningen. Justera fjärrkontrollens riktning enligt höjdmätarens display för att se till att drönaren är i det optimala överföringsintervallet.
-

Länka fjärrkontrollen

Fjärrkontrollen är redan kopplad till drönaren när de köps tillsammans som en kombination. Följ annars stegen nedan för att länka enheterna.

1. Starta drönaren och fjärrkontrollen.
2. Starta DJI Fly.
3. I kameravyn trycker du på *** > **Control (kontroll)** > **Re-Pair to Aircraft (parkoppla till drönare igen)**. Under länkningen piper fjärrkontrollen.
4. Tryck och håll strömbrytaren till drönaren nedtryckt i mer än fyra sekunder. Drönaren piper och dess batterinivåindikatorer blinkar i sekvens för att indikera att den är redo att länkas. Fjärrkontrollen piper två gånger för att indikera att länkningen är genomförd.



- Se till att fjärrkontrollen är inom 0,5 m avstånd från drönaren under länkningen.
 - Fjärrkontrollen kommer automatiskt att avlänkas från en drönare om en ny fjärrkontroll länkats till samma drönare.
-

Bilaga

7 Bilaga

7.1 Specifikationer

Besök följande webbplats för specifikationer.

<https://www.dji.com/mini-5-pro/specs>

7.2 Kompatibilitet

Besök följande webbplatser för mer information om kompatibla produkter.

<https://www.dji.com/mini-5-pro/faq>

7.3 Uppdatering av firmware

Använd DJI Fly eller DJI Assistant 2 (serien med konsumentdrönare) för att uppdatera drönaren och fjärrkontrollens firmware.

Använda DJI Fly

När drönaren är ansluten till fjärrkontrollen, kör DJI Fly, och du kommer att meddelas om en ny firmware-uppdatering är tillgänglig. Följ instruktionerna på skärmen för uppdatering. Observera att du inte kan uppdatera firmware om fjärrkontrollen inte är länkad till drönaren. En internet-anslutning krävs.

Använda DJI Assistant 2 (serien med konsumentdrönare)

Uppdatera drönaren och fjärrkontrollens inbyggda programvara separat med DJI Assistant 2 (serien med konsumentdrönare).

1. Starta enheten. Anslut enheten till en dator med en USB-C-kabel.
2. Starta DJI Assistant 2 (serien med konsumentdrönare) och logga in med ditt DJI-konto.
3. Välj enheten och klicka på **Firmware Update (uppdatering av firmware)** på skärmens vänstra sida.
4. Välj firmware-versionen.
5. Vänta på att firmware ska laddas ner. Firmware-uppdateringen startar automatiskt. Vänta tills uppdateringen av firmware slutförts.

-
-  • Batteriets firmware ingår i drönarens firmware. Var noga med att uppdatera alla batterier.

- Följ alla stegen för uppdateringen av firmware, annars kan uppdateringen misslyckas.
- Se till att datorn är ansluten till internet under uppdateringen.
- Koppla INTE ur USB-C-kabeln under en uppdatering.
- Uppdateringen av firmware tar cirka 10 minuter. Det är normalt att kardanupphängningen blir slapp, drönarens statusindikatorer blinkar och att drönaren startar om. Vänta tills uppdateringen är klar.

Se följande länk och "versionsanteckningarna" för information om firmware-uppdatering:

<https://www.dji.com/mini-5-pro/downloads>

7.4 Flygregistrerare

Flygdata, inklusive flygtelemetri, drönarstatusinformation och andra parametrar sparas automatiskt i den interna dataregistreraren för drönaren. Uppgifterna kan nås med hjälp av DJI Assistant 2 (Serien med konsumentdrönare).

7.5 Checklista efter flygning

- Se till att utföra en visuell inspektion för att kontrollera att drönaren, fjärrkontrollen, kardankameran, de Intelligent Flight-batterierna och propellrarna är i gott skick. Kontakta DJI:s kundtjänst om du upptäcker någon skada.
- Se till att kameranlinsen och vssystemets sensorer är rena.
- Se till att drönaren förvaras på rätt sätt innan du transporterar den.

7.6 Underhållsinstruktioner

För att undvika allvarliga skador på barn och djur ska du följa följande regler:

1. Små delar, t.ex. kablar och band, är farliga om de förtärs. Förvara alla delar utom räckhåll för barn och djur.
2. Förvara Intelligent Flight-batteriet och fjärrkontrollen på en sval och torr plats utom räckhåll för direkt solljus för att säkerställa att det inbyggda LiPo-batteriet INTE överhettas. Rekommenderad förvaringstemperatur: mellan 22 °C och 28 °C för förvaringsperioder längre än tre månader. Förvara aldrig i miljöer utanför temperaturområdet -10 °C till 45 °C.

3. Låt INTE kameran komma i kontakt med eller doppas i vatten eller andra vätskor. Om den blir våt ska du torka den med en mjuk, absorberande trasa. Att slå på en drönare som har hamnat i vatten kan orsaka permanenta komponentskador. Använd INTE ämnen som innehåller alkohol, bensen, förtunningsmedel eller andra brandfarliga ämnen för att rengöra eller underhålla kameran. Förvara INTE kameran i fuktiga eller dammiga områden.
4. Kontrollera varje drönardel efter varje krasch eller allvarlig stöt. Kontakta en auktoriserad DJI-återförsäljare om du har problem eller frågor.
5. Kontrollera regelbundet batterinivåindikatorerna för att se aktuell batterinivå och den totala batterilivslängden. Batteriet kan användas i 200 cykler. Vi rekommenderar inte att det används efteråt.
6. Se till att drönaren transporteras med armarna hopvikta när den är avstängd.
7. Se till att du transporterar fjärrkontrollen med antennerna hopvikta när den är avstängd.
8. Batteriet går in i viloläge under långtidförvaring. Ladda batteriet för att komma ur viloläget.
9. Förvara drönaren, fjärrkontrollen, batteriet och laddaren i en torr miljö.
10. Ta bort batteriet innan du utför underhåll på drönaren (t.ex. rengöring eller montering och lossning av propellrarna). Se till att drönaren och propellrarna är rena genom att ta bort all smuts och damm med en mjuk trasa. Rengör inte drönaren med en våt trasa och använd inte rengöringsmedel som innehåller alkohol. Vätskor kan tränga in i drönarhuset, vilket kan orsaka en kortslutning och förstöra den elektroniska utrustningen.

7.7 Felsökningsrutiner

1. **Hur löser man problemet med kardanupphängningsdriften under flygning?**
Kalibrera IMU och kompass i DJI Fly. Kontakta DJI-supporten om problemet kvarstår.
2. **Ingen funktion**
Kontrollera om Intelligent Flight-batteriet och fjärrkontrollen är aktiverade genom laddning. Kontakta DJI-supporten om problemen kvarstår.
3. **Problem med igångsättning och uppstart**
Kontrollera om batteriet fungerar. Om batteriet fungerar ska du kontakta DJI-supporten om det inte kan startas normalt.
4. **Problem med uppdatering av programvara**

Följ instruktionerna i bruksanvisningen för att uppdatera firmware. Om uppdateringen av firmware misslyckas ska du starta om alla enheter och försöka igen. Kontakta DJI-supporten om problemet kvarstår.

5. Förfaranden för återställning till fabriksinställd standardkonfiguration eller senast kända fungerande konfiguration

Använd DJI Fly-appen för att återställa till fabriksinställningen.

6. Avstängnings- och urkopplingsproblem

Kontakta DJI-supporten.

7. Hur man upptäcker vårdslös hantering eller förvaring under osäkra förhållanden

Kontakta DJI-supporten.

7.8 Risker och varningar

När drönaren upptäcker en fara efter att ha slagits på kommer ett varningsmeddelande att visas på DJI Fly. Var uppmärksam på listan med situationer nedan.

- Om platsen inte är lämplig för start.
- Om ett hinder upptäcks under flygning.
- Om platsen inte är lämplig för landning.
- Om kompassen och IMU upplever störningar och behöver kalibreras.
- Följ instruktionerna på skärmen när du blir uppmanad.

7.9 Kassering



Följ de lokala föreskrifterna för elektroniska apparater när du gör dig av med drönaren och fjärrkontrollen.

Batterikassering

Kassera batterierna i specifika återvinningsbehållare när de är helt urladdade. Kasta INTE batterierna i vanliga avfallsbehållare. Följ de lokala reglerna strikt avseende kassering och återvinning av batterier.

Kassera ett batteri omedelbart om det inte kan slås på efter fullständig urladdning.

Om strömbrytaren är inaktiverad och batteriet inte kan laddas ur helt ska du kontakta ett återvinningsställe för att få hjälp.

7.10 C0 och C1-certifiering

DJI Mini 5 Pro uppfyller kraven för C0- och C1-certifiering. Det finns vissa krav och begränsningar vid användning av DJI Mini 5 Pro i EU-länder, EFTA-länder (EFTA, dvs. Norge, Island, Liechtenstein, Schweiz) och Georgien.

Modell	MT5MFND
UAS-klass	C0
Maximal startmassa (MTOM)	249,9 g *
Maximal propellerhastighet	7800 VARV PER MINUT

* Produktvikten kan variera på grund av skillnader i material och andra faktorer. Den faktiska vikten är cirka $249,9 \pm 4$ g och bör baseras på den levererade produkten. Före flygning ska du kontrollera och bekräfta lokala lagar och förordningar för att avgöra om registrering eller ett prov krävs.

Modell	MT5MFNDC
UAS-klass	C1
Maximal startmassa (MTOM)	355 g
Ljudeffektnivå	81 dB
Maximal propellerhastighet	11200 RPM

MTOM-meddelande

För C0

MTOM på DJI Mini 5 Pro (modell MT5MFND) väger 249,9 g, vilket uppfyller kraven för C0.

För C1

MTOM på DJI Mini 5 Pro (modell MT5MFNDC) väger 355 g, vilket uppfyller kraven för C1.

Användarna måste följa nedanstående instruktioner för att uppfylla MTOM-kraven.

- Lägg INTE till någon nyttolast på drönaren förutom de artiklar som anges i avsnittet Lista över artiklar, inklusive kvalificerade tillbehör.
- Använd INTE icke-kvalificerade ersättningsdelar, som t.ex. Intelligent Flight-batterier eller propellrar osv.
- Montera INTE om drönaren i efterhand.

Lista över artiklar, inklusive kvalificerade tillbehör

För C0

Artikel	Modellnummer	Mått	Vikt
Propellrar	6028F	152,4×71,1 mm (diameter × gängstigning)	2,8 g (vardera)

Artikel	Modellnummer	Mått	Vikt
Intelligent Flight-batteri	BWXNN5-2788-7.0	86,10×54,89×24,85 mm	Cirka 71,2 g
ND-filterset ^[1] (ND 8/32/128)	N/A	34,06 x 28,81 x 9,16 mm	1,12 g (individuell)
microSD-kort ^[2]	N/A	15×11×1,0 mm	Cirka 0,3 g

För C1

Artikel	Modellnummer	Mått	Vikt
Propellrar	6028F	152,4×71,1 mm (diameter × gängstigning)	2,8 g (vardera)
Intelligent Flight-batteri	BWXNN5-2788-7.0	86,10×54,89×24,85 mm	Cirka 71,2 g
Intelligent Flight Plus-batteri ^[3]	BWXNN5-4680-7.16	86,10×54,89×24,85 mm	Cirka 117 g
Propellerskydd ^[2]	4722S	357 × 280 × 90 mm	16 g (individuell)
ND-filterset ^[1] (ND 8/32/128)	N/A	34,06 x 28,81 x 9,16 mm	1,12 g (individuell)
microSD-kort ^[2]	N/A	15×11×1,0 mm	Cirka 0,3 g

[1] ND-filtersetet kanske inte ingår i originalförpackningen. För hur man installerar och använder ND-filtersetet, se produktinformationen för ND-filtersetet.

[2] Ingår inte i originalförpackningen.

[3] Säljs endast i vissa länder och regioner.

Lista över reserv- och ersättningsdelar

För C0

- Propellrar
- DJI Mini 5 Pro Intelligent flight-batteri

För C1

- Propellrar
- DJI Mini 5 Pro Intelligent flight-batteri
- DJI Mini 5 Pro Intelligent flight-batteri Plus

Direkt fjärridentifikation

- Transportmetod: Wi-Fi-sändare.

- Metod för uppladdning av UAS-operatörens registreringsnummer till drönaren:
Öppna DJI Fly, tryck på *** > **Safety (säkerhet)** > **UAS Remote Identification (UAS-fjärridentifiering)** och ladda sedan upp UAS-operatörens registreringsnummer.

Fjärrkontrollsvarningar

DJI RC 2

Kontrolllampan på fjärrkontrollen lyser röd efter att den har kopplats bort från drönaren. DJI Fly utfärdar ett varningsmeddelande när den kopplas bort från drönaren. Fjärrkontrollen piper och stängs av automatiskt när den kopplas bort från drönaren och när den inte har använts under en längre tid.

DJI RC-N3

LED-indikatorerna för batterinivå börjar blinka långsamt efter att fjärrkontrollen har kopplats bort från drönaren. DJI Fly utfärdar ett varningsmeddelande när den kopplas bort från drönaren. Fjärrkontrollen piper och stängs av automatiskt när den kopplas bort från drönaren och när den inte har använts under en längre tid.

-
- ⚠ • Undvik störningar mellan fjärrkontroll och annan trådlös utrustning. Se till att stänga av Wi-Fi på mobilenheter i närheten. Landa drönaren omedelbart om det uppstår störningar.
 - Släpp kontrollspakarna eller tryck på knappen Flight Pause (Flygpaus) om en oväntad åtgärd inträffar.
 - När du använder kontroll via mobilapp utfärdar DJI Fly ett varningsmeddelande när den kopplas bort från drönaren.
-

GEO-medvetenhet

GEO-medvetenhet innehåller de funktioner som anges nedan.

Uppdatering av UGZ-data (Unmanned Geographical Zone): Användaren kan uppdatera FlySafe-data med hjälp av datauppdateringsfunktionen automatiskt eller förvara data i drönaren manuellt.

- Metod 1: Gå till Settings (Inställningar) i DJI Fly, tryck på **About (om)** > **FlySafe Data (FlySafe-data)** > **Check for Updates (sök efter uppdateringar)** för att uppdatera FlySafe-data automatiskt.
- Metod 2: Sök på webbplatsen för din nationella flygmyndighet regelbundet och hämta de senaste UGZ-data för att importera dem till din drönare. Gå till Settings (Inställningar) i DJI Fly, tryck på **About (om)** > **FlySafe Data (FlySafe-data)** > **Import**

from files (importera från filer) och följ sedan instruktionerna på skärmen för att spara och importera UGZ-data manuellt.

- ☀️ Ett meddelande visas i DJI Fly-appen när importeringen är klar. Om importeringen misslyckas på grund av felaktigt dataformat ska du följa instruktionerna på skärmen och försöka igen.

Kartritning av Geomedvetenhet: När de senaste UGZ-data har uppdaterats visas en flygkarta med en begränsad zon i DJI Fly-appen. Namn, användningstid, höjmgräns etc. kan visas genom att trycka på området.

AGL-meddelande (över marknivå)

Den vertikala delen av Geomedvetenhet kan använda AMSL-höjden eller AGL-höjden. Valet mellan dessa två referenser specificeras individuellt för respektive UGZ. Varken AMSL-höjd eller AGL-höjd stöds av DJI Mini 5 Pro. Höjden H visas i kameravyn i DJI Fly-appen, vilket är höjden från drönarens startplats till drönaren. Höjden över startplatsen kan användas som en uppskattning men kan skilja sig mer eller mindre från den angivna altituden/höjden för en specifik UGZ. Fjärrpiloten är fortfarande ansvarig för att inte överskrida de vertikala gränserna för UGZ.

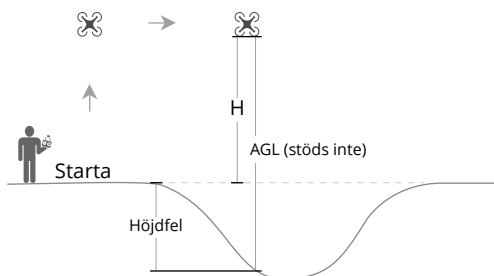

GEO-zoner

Begränsade zoner

Visas som röda i DJI-appen. En varning visas och flygningen förhindras. UA kan varken flyga eller lyfta i dessa zoner. Begränsade zoner kan låsas upp, kontakta flysafedji.com för att låsa upp dem eller gå till Lås upp en zon på dji.com/flysafedji.com.

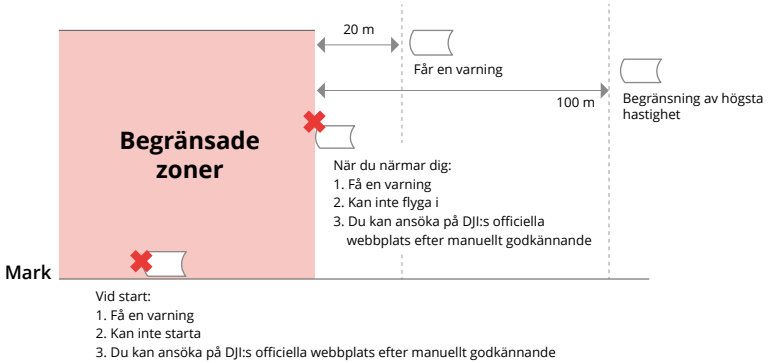

Auktoriseringszoner

Visas som blåa i DJI-appen. En varning visas och flygningen är begränsad som standard. UA kan varken flyga eller lyfta i dessa zoner utan auktorisering. Auktoriseringszoner kan lösas upp av auktoriserade användare som använder ett verifierat DJI-konto.

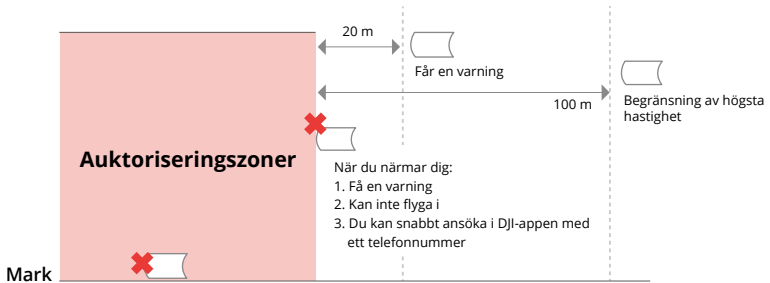

Höjdzoner

Höjdzoner är zoner med begränsad höjd och visas i grått på kartan. När du närmar dig får du en varning i DJI-appen.

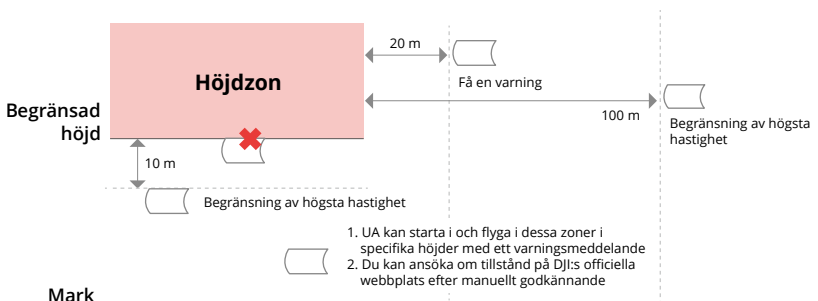

Förstärkta varningszoner

Ett varningsmeddelande visas när drönaren når zonens gräns.

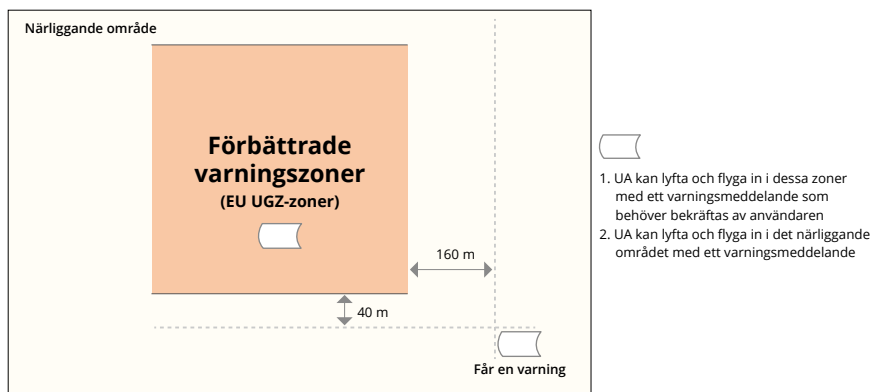

Varningszoner

Ett varningsmeddelande visas när drönaren når zonens gräns.



-
- ⚠ • När drönaren och DJI Fly-appen inte kan erhålla en GPS-signal kommer funktionen GEO-medvetenhet att vara obrukbar. Om drönarantennen störs eller om GPS-auktoriseringen inaktiveras i DJI Fly kan GPS-signalen inte erhållas och den går inte att få fram.
-

EASA-meddelande

Se till att du läser dokumentet Drone Information Notices (Drönarinformation) som finns med i paketet innan användning.

Mer information om EASA:s meddelande om spårbarhet finns på länken nedan.

<https://www.easa.europa.eu/en/document-library/general-publications/drones-information-notice>

Originalinstruktioner

Denna manual tillhandahålls av SZ DJI Technology, Inc. och innehållet kan komma att förändras.

Adress: Lobby of T2, DJI Sky City, No. 53 Xianyuan Road, Xili Community, Xili Street, Nanshan District, Shenzhen, China, 518055.

7.11 Eftermarknadsinformation

Besök <https://www.dji.com/support> för att läsa mer om riktlinjer för eftermarknadsservice, reparationstjänster och support.



Kontakt
DJI-SUPPORT

Detta innehåll kan ändras utan föregående meddelande.
Ladda ner den senaste versionen på



<https://www.dji.com/mini-5-pro/downloads>

Om du har frågor om det här dokumentet kan du kontakta DJI genom att skicka ett meddelande till **DocSupport@dji.com**.

DJI är ett varumärke som tillhör DJI.
Copyright © 2025 DJI Med ensamrätt.